

Príručka pre používateľa

Dell E2015HV

Dell E2215HV

Dell E2715H

Č. modelu: E2015HV / E2215HV / E2715H

Regulačný model: E2015HVf / E2215HVf / E2715Hf





POZNÁMKA: POZNÁMKA označuje dôležité informácie, ktoré vám môžu pomôcť lepšie používať monitor.



UPOZORNENIE: UPOZORNENIE označuje potenciálne nebezpečenstvo poškodenia hardvéru alebo straty dát v prípade nedodržania pokynov.



VÝSTRAHA: VÝSTRAHA označuje potenciálne poškodenie majetku, nebezpečenstvo zranenia, alebo smrti.

© 2014 Dell Inc. Všetky práva vyhradené.

Informácie obsiahnuté v tomto dokumente môžu byť zmenené bez predchádzajúceho oznámenia. Prísne sa zakazuje akékoľvek reprodukovanie týchto materiálov bez písomného povolenia spoločnosti Dell Inc.

Ochranné známky, ktoré sa v tomto texte používajú: Názov Dell a logo DELL sú ochranné známky spoločnosti Dell Inc. Microsoft a Windows sú registrované ochranné známky alebo ochranné známky spoločnosti Microsoft Corporation registrované v USA a/alebo ďalších krajinách. ENERGY STAR je registrovaná ochranná známka americkej agentúry Environmental Protection Agency. Spoločnosť Dell Inc., ako partner programu ENERGY STAR, stanovila, že tento výrobok spĺňa smernice ENERGY STAR pre energetickú efektívnosť.

Ostatné ochranné známky a obchodné názvy, ktoré sa v tomto dokumente môžu uvádzať, sa týkajú buď subjektov, ktoré si tieto známky a názvy nárokuje, alebo ich výrobcov. Spoločnosť Dell Inc. sa zrieka akýchkoľvek vlastníckych nárokov na iné ochranné známky, ktoré nie sú jej vlastné.

2014 – 7 Rev. A00

Obsah

Príručka pre používateľa aplikácie Dell Display Manager	6
Prehľad	6
Používanie dialógového okna Rýchle nastavenia.	6
Nastavenie funkcií základného zobrazenia	7
Priradenie predvolených režimov k aplikáciám	7
Používanie funkcií Úspora energie	9
O monitore	10
Obsah balenia	10
Vlastnosti výrobku	11
Identifikácia dielov a ovládacích prvkov	12
Technické parametre monitora	17
Režimy správy napájania	17
Priradenie kolíkov	19
Možnosť Zapoj a hraj (Plug and Play)	22
Technické parametre plochého displeja	22
Technické parametre rozlíšenia.	23
Elektrické technické parametre.	23
Predvolené režimy zobrazenia	24
Fyzické vlastnosti	25
Vlastnosti prostredia	26
Zásady kvality a pixlov LCD monitora	27
Pokyny pre údržbu	27
Starostlivosť o monitor	27

Zostavenie monitora	28
Upevnenie stojana	28
Pripojenie monitora	30
Pripojenie modrého kábla VGA	30
Pripojenie bieleho kábla DVI (len pre E2715H)	31
Pripojenie modrého kábla DP (len pre E2715H)	31
Usporiadanie káblov (pre E2215HV/E2715H)	31
Nasadenie krytu káblov (pre E2715H)	32
Odmontovanie stojana monitora	32
Montáž na stenu (voliteľná)	34
Obsluha monitora	35
Zapnutie monitora	35
Používanie ovládacích prvkov na prednom paneli	35
Tlačidlá na prednom paneli	36
Používanie ponuky zobrazenej na obrazovke (OSD)	37
Vstup do systému ponuky	37
Hlásenia OSD	54
Nastavenie maximálneho rozlíšenia	57
Používanie nakláňania	58
Odstraňovanie porúch	59
Samokontrola	59
Vstavaná diagnostika	60
Bežné poruchy	61
Špecifické poruchy výrobku	64
Poruchy zariadenia Dell Soundbar	65

Príloha	67
Oznamy FCC (len pre USA) a ďalšie informácie týkajúce sa právnych predpisov.	67
Kontaktovanie spoločnosti Dell	67
Zostavenie monitora	68
Nastavenie rozlíšenia zobrazenia na 1 600 x 900 (pre E2015HV) alebo 1 920 x 1 080 (pre E2215HV/E2715H) (maximálne)	68
Ak vlastníte stolový počítač Dell alebo prenosný počítač Dell s pripojením na internet	69
Ak vlastníte inú značku stolového a prenosného počítača alebo grafickej karty, ako Dell	69
Postupy inštalácie dvoch monitorov v systéme Windows Vista® , Windows® 7 , Windows® 8 alebo Windows® 8.1 .	70
V systéme Windows Vista®	70
V systéme Windows® 7.	72
V systéme Windows® 8 alebo Windows® 8.1	74
Nastavenie štýlov zobrazovania pre viac monitorov	76

Príručka pre používateľa aplikácie Dell Display Manager

Prehľad

Dell Display Manager je aplikácia Windows, ktorá sa používa na správu monitora alebo skupiny monitorov. Táto aplikácia umožňuje na vybraných modeloch Dell ručné nastavovanie zobrazovaného obrazu, priradenie automatických nastavení, hospodárenie s energiou, otáčanie obrazu a ďalšie funkcie. Aplikácia Dell Display Manager sa po nainštalovaní spustí pri každom spustení systému a na oznamovacej lište umiestni svoje ikony. Pri posúvaní sa po oznamovacej lište s ikonami sa vždy zobrazia dostupné informácie o monitoroch, ktoré sú k systému pripojené.

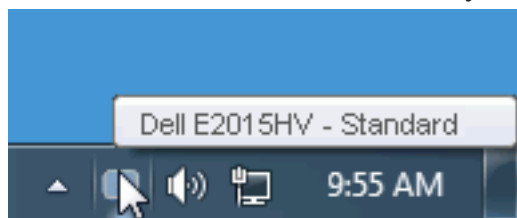

Používanie dialógového okna Rýchle nastavenia

Kliknutím na ikonu Dell Display Manager na oznamovacej lište sa otvorí dialógové okno Rýchle nastavenia. Ak je k systému pripojených viac podporovaných modelov značky Dell, pomocou poskytnutej ponuky sa môže vybrať konkrétny cieľový monitor. Dialógové okno Rýchle nastavenia umožňuje pohodlné nastavenie úrovni jasu a kontrastu monitora, predvolené režimy sa môžu ručne vybrať alebo nastaviť na automatický režim a možno tiež zmeniť rozlíšenie obrazovky.

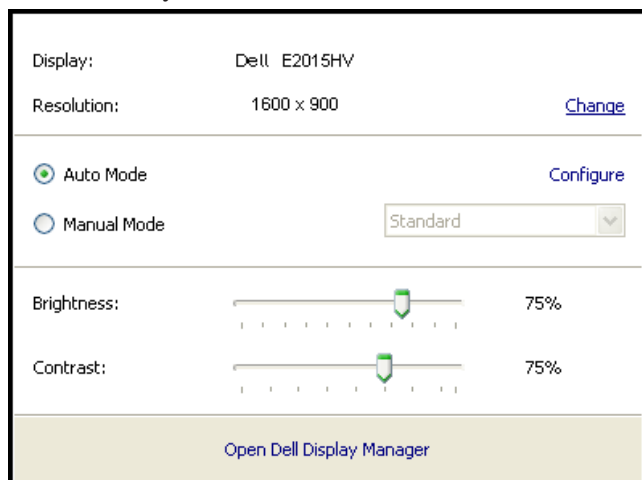

Dialógové okno Rýchle nastavenia umožňuje aj prístup k rozšírenému používateľskému rozhraniu Dell Display Manager, ktoré slúži na nastavenie základných funkcií, konfiguráciu automatického režimu a vstupovanie do ďalších funkcií.

Nastavenie funkcií základného zobrazenia

Režim, ktorý je predvolený pre vybraný monitor, sa môže ručne spustiť z ponuky na karte Základné. Prípadne je možné povoliť automatický režim. Automatický režim umožňuje automaticky spustiť vami preferovaný predvolený režim, keď sú aktívne konkrétne aplikácie. Hlásenie na obrazovke na chvíľu zobrazuje aktuálny predvolený režim vždy, keď sa zmení.

Karta Základné tiež umožňuje priamo upraviť Jas a Kontrast vybraného monitora.

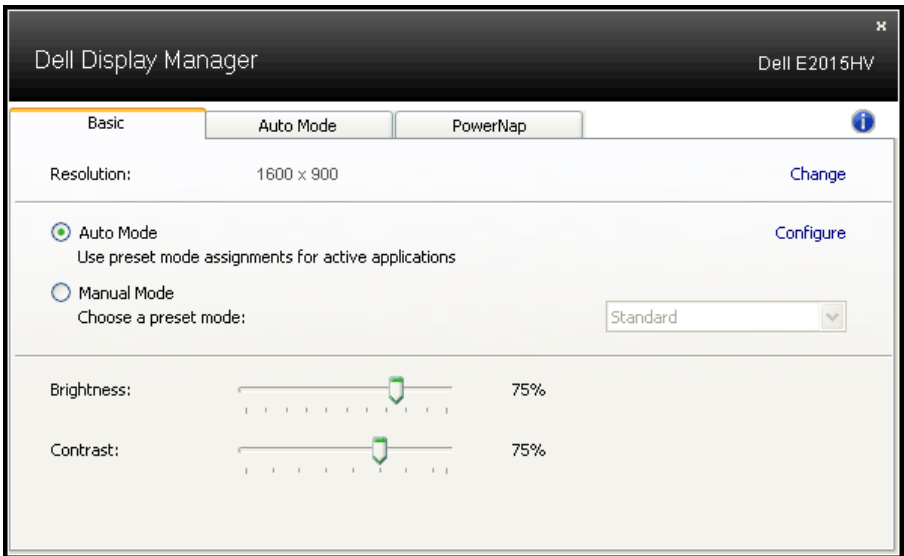

Priradenie predvolených režimov k aplikáciám

Karta Automatický režim umožňuje priradiť konkrétny predvolený režim k určitej aplikácii a automaticky ju spustiť. Keď je povolený automatický režim, aplikácia Dell Display Manager sa automaticky prepne do zodpovedajúceho predvoleného režimu vždy, keď je táto priradená aplikácia aktivovaná. Predvolený režim, ktorý je priradený ku konkrétnej aplikácii, môže byť v každom pripojenom monitore rovnaký, alebo sa môže líšiť podľa jednotlivých monitorov.

Aplikácia Dell Display Manager je vopred nakonfigurovaná pre viaceré obľúbené aplikácie. Ak chcete pridať novú aplikáciu do zoznamu priradenia, túto aplikáciu jednoducho presuňte z pracovnej plochy, ponuky Windows Start alebo z iného miesta a umiestnite do existujúceho zoznamu.

 **POZNÁMKA:** Priradenia predvoleného režimu, ktoré sú zamerané na dávkové súbory, skripty, zavádzacie programy, ako aj nespustiteľné súbory, napríklad skomprimované archívy alebo zbalené súbory, nie sú podporované a budú neúčinné.

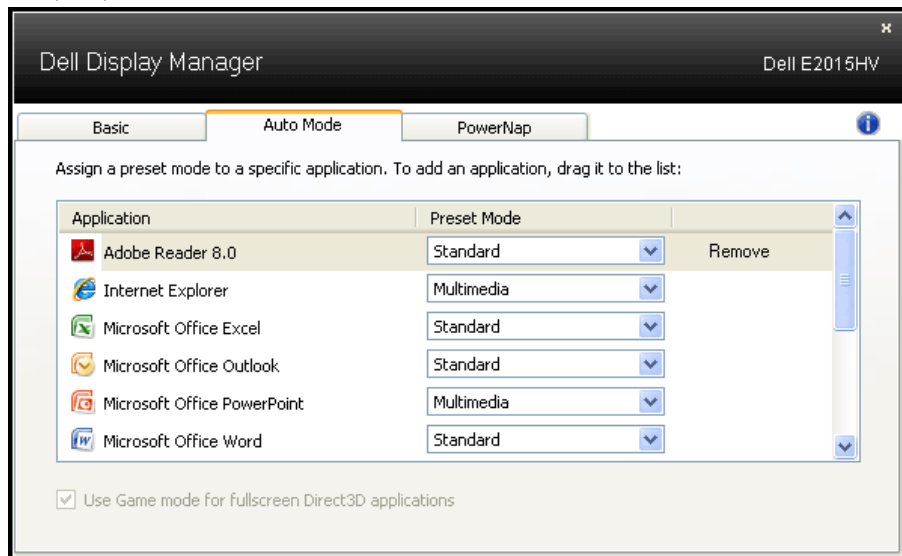

Používanie funkcií Úspora energie

V podporovaných modeloch značky Dell bude k dispozícii karta s možnosťami na úsporu energie. Keď sa aktivuje šetrič obrazovky, jas monitora sa automaticky nastaví na minimálnu úroveň, alebo monitor sa môže prepnúť do režimu spánku, aby sa šetrila ďalšia energia.

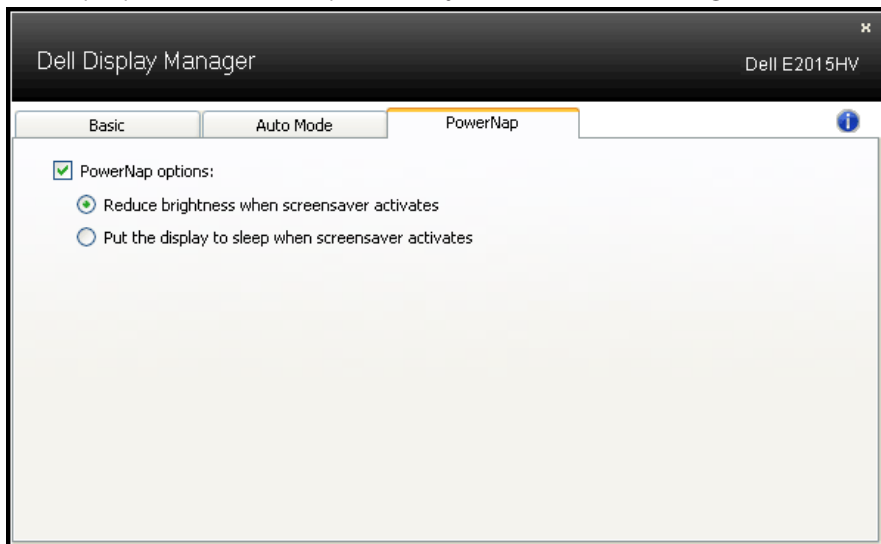



O monitore

Obsah balenia

Monitor sa dodáva spolu so všetkými nižšie uvedenými súčastami. Uistite sa, že vám boli dodané všetky súčasti a v prípade, že niečo chýba, **Kontaktovanie spoločnosti Dell.**

POZNÁMKA: Niektoré položky môžu byť voliteľné a nemusia byť dodané spolu s monitorom. V určitých krajinách pravdepodobne nebudú k dispozícii niektoré vlastnosti alebo médiá.

	<ul style="list-style-type: none">• Monitor
 E2015HV E2215HV E2715H	<ul style="list-style-type: none">• Podstavec stojana
 E2015HV/E2215HV E2715H	<ul style="list-style-type: none">• Základňa stojana
 E2015HV/E2215HV	<ul style="list-style-type: none">• Kryt skrutky VESA™
 E2715H	<ul style="list-style-type: none">• Kryt káblov
	<ul style="list-style-type: none">• Napájací kábel (líšia sa podľa krajín)
	<ul style="list-style-type: none">• Kábel VGA

 <p>E2715H</p>	<ul style="list-style-type: none"> • Kábel DVI
	<ul style="list-style-type: none"> • Médium s ovládačmi a dokumentáciou • Stručný návod na používanie • Bezpečnostné informácie a informácie o predpisoch

Vlastnosti výrobku

Plochý displej Dell E2015HV/E2215HV/E2715H je vybavený aktívnou matricou, tenkovrstvovým tranzistorom (TFT) a displejom z tekutých kryštálov (LCD) a podsvietením LED. Vlastnosti monitora zahŕňajú:

- **E2015HV:** 49,53 cm (19,5 palcov) zobrazovacia plocha, rozlíšenie 1600 x 900 vrátane podpory zobrazenia na celú obrazovku pre nižšie rozlíšenia.
- **E2215HV:** 54,69 cm (21,5 palcov) zobrazovacia plocha, rozlíšenie 1920 x 1080 vrátane podpory zobrazenia na celú obrazovku pre nižšie rozlíšenia.
- **E2715H:** 68,58 cm (27,0 palcov) zobrazovacia plocha, rozlíšenie 1920 x 1080 vrátane podpory zobrazenia na celú obrazovku pre nižšie rozlíšenia.
- Možnosť prispôbiť naklonenie.
- Odnímateľný podstavec a 100 mm montážne otvory pre riešenia flexibilnej montáže podľa Video Electronics Standards Association (VESA) (Spoločnosť pre elektronické obrazové štandardy).
- Možnosť Zapoj a hraj (Plug and play), ak ju váš systém podporuje.
- Nastavenia ponuky zobrazenej na obrazovke (OSD) pre jednoduché nastavenie a optimalizáciu obrazovky.
- Softvér a dokumentácia na médiu, ktoré obsahuje informačný súbor (INF), súbor s profilom prispôsobenia farieb obrazu (ICM) a dokumentáciu výrobku.
- Softvér Dell Display Manager
- Kompatibilita so štandardom ENERGY STAR.
- Štrbina pre bezpečnostný zámok.
- **E2715H:** Zámok stojana
- Funkcia správy majetku.
- **E2015HV/E2215HV:** Vyhovuje štandardu EPEAT Silver.

- **E2715H:** Vyhovuje štandardu EPEAT Gold .
- CECP (pre Čínu).
- Kompatibilita s RoHS.
- **E2715H:** Displej s certifikátom TCO.
- **E2015HV/E2215HV:** Podporuje rozhrania VGA.
- **E2715H:** Podporuje rozhrania VGA, DVI-D, Displayport 1.2.
- Merací indikátor energie ukazuje množstvo energie, ktorú monitor spotreboval v reálnom čase.

Identifikácia dielov a ovládacích prvkov

Pohľad spredu

E2015HV:



E2215HV/E2715H:



1.	Funkčné tlačidlá (Viac informácií nájdete v časti Obsluha monitora)
2.	Tlačidlo zapnutia/vypnutia (s indikátorom LED)

Pohľad zozadu

E2015HV:



E2015HV

Pohľad zozadu so stojanom monitora

Štítok	Popis	Použitie
1	Montážne otvory VESA (100 mm)	Slúžia na montáž monitora.
2	Štítok s regulačnými osvedčeniami	Uvádza regulačné osvedčenia.
3	Štítok s čiarovým kódom	Ak sa potrebujete obrátiť na technickú podporu spoločnosti Dell, uveďte údaje z tohto štítku.
4	Štrbina pre bezpečnostný zámok	Na zabezpečenie svojho monitora použite bezpečnostný zámok. (Bezpečnostný zámok nie je súčasťou.).

5	Montážne držiaky na pripojenie zariadenia Dell soundbar	Slúžia na pripojenie voliteľného zariadenia Dell soundbar.
---	---	--

E2215HV:

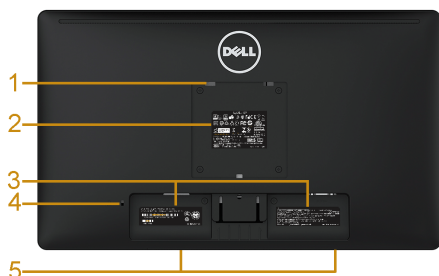

E2215HV



Pohľad zozadu so stojanom monitora

Štítk	Popis	Použitie
1	Montážne otvory VESA (100 mm)	Slúžia na montáž monitora.
2	Štítk s regulačnými osvedčeniami	Uvádza regulačné osvedčenia.
3	Štítk s čiarovým kódom	Ak sa potrebujete obrátiť na technickú podporu spoločnosti Dell, uveďte údaje z tohto štítku.
4	Štrbina pre bezpečnostný zámok	Na zabezpečenie svojho monitora použite bezpečnostný zámok. (Bezpečnostný zámok nie je súčasťou.).
5	Montážne držiaky na pripojenie zariadenia Dell soundbar	Slúžia na pripojenie voliteľného zariadenia Dell soundbar.
6	Štrbina na usporiadanie káblov	Použite na usporiadanie káblov, ktoré sa prevedú cez tento slot.

E2715H:

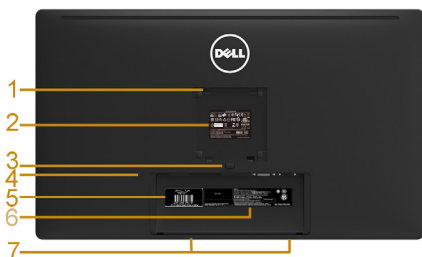

E2715H



Pohľad zozadu so stojanom monitora

Štítok	Popis	Použitie
1	Montážne otvory VESA (100 mm)	Slúžia na montáž monitora.
2	Štítok s regulačnými osvedčeniami	Uvádza regulačné osvedčenia.
3	Štítok s regulačnými osvedčeniami	Uvoľnite stojan z monitora.
4	Štrbina pre bezpečnostný zámok	Na zabezpečenie svojho monitora použite bezpečnostný zámok. (Bezpečnostný zámok nie je súčasťou.).
5	Servisný štítok	Servisný štítok Dell je určený na spravovanie záruky a zákazníckych služieb Dell a na záznamy o základnom systéme
6	Štítok s čiarovým kódom	Ak sa potrebujete obrátiť na technickú podporu spoločnosti Dell, uveďte údaje z tohto štítku.
7	Montážne držiaky na pripojenie zariadenia Dell soundbar	Slúžia na pripojenie voliteľného zariadenia Dell soundbar.
8	Štrbina na usporiadanie káblov	Použite na usporiadanie káblov, ktoré sa prevedú cez tento slot.

Pohľad z boku



E2015HV/E2215HV



E2715H

Pravá strana

Pohľad zdola

E2015HV/E2215HV:



Štítok	Popis	Použitie
1	Sietový napájací konektor	Slúži na pripojenie napájacieho kábla monitora.
2	Konektor VGA	Slúži na pripojenie počítača k monitoru pomocou kábla VGA.

E2715H:



Štítok	Popis	Použitie
1	Sietový napájací konektor	Slúži na pripojenie napájacieho kábla monitora.
2	Konektor Displayport	Slúži na pripojenie počítača k monitoru pomocou kábla Displayport.
3	Konektor DVI	Slúži na pripojenie počítača k monitoru pomocou kábla DVI.
4	Konektor VGA	Slúži na pripojenie počítača k monitoru pomocou kábla VGA.

Technické parametre monitora

V nasledujúcich častiach sú uvedené informácie o rôznych režimoch riadenia spotreby elektrickej energie a určení kolíkov rôznych konektorov vášho monitora.

Režimy správy napájania

Ak vlastníte grafickú kartu alebo máte v počítači nainštalovaný softvér s kompatibilitou s DPM VESA, monitor automaticky zníži spotrebu energie, keď sa nepoužíva. Toto sa označuje ako úsporný režim. Ak počítač zistí vstup z klávesnice, myši alebo iného vstupného zariadenia, monitor automaticky obnoví svoju činnosť. V nasledujúcej tabuľke sa uvádza spotreba energie a signalizovanie tejto automatickej funkcie úspory energie:

E2015HV:

Režimy VESA	Hori-zontálna synchronizácia	Vertikálna synchronizácia	Obraz	Indikátor napájania	Spotreba energie
Normálna prevádzka	Aktívna	Aktívna	Aktívna	Biela	20 W (maximálne) ** 16 W (typicky)
Režim Vypnutá aktívna prevádzka	Neaktívna	Neaktívna	Prázdna	Svieti na bielo	Menej ako 0,5 W
Vypnúť	-	-		Vypnuté	Menej ako 0,5 W *

E2215HV:

Režimy VESA	Hori-zontálna synchronizácia	Vertikálna synchronizácia	Obraz	Indikátor napájania	Spotreba energie
Normálna prevádzka	Aktívna	Aktívna	Aktívna	Biela	25 W (maximálne) ** 18.5 W (typicky)
Režim Vypnutá aktívna prevádzka	Neaktívna	Neaktívna	Prázdna	Svieti na bielo	Menej ako 0,5 W
Vypnúť	-	-		Vypnuté	Menej ako 0,5 W *

E2715H:

Režimy VESA	Hori-zontálna synchronizácia	Vertikálna synchronizácia	Obraz	Indikátor napájania	Spotreba energie
Normálna prevádzka	Aktívna	Aktívna	Aktívna	Biela	31 W (maximálne) ** 25 W (typicky)
Režim Vypnutá aktívna prevádzka	Neaktívna	Neaktívna	Prázdna	Svieti na bielo	Menej ako 0,5 W
Vypnúť	-	-		Vypnuté	Menej ako 0,5 W *

Zobrazenie OSD bude fungovať len v *normálnom prevádzkovom* režime. Keď sa v režime Vypnutá aktívna prevádzka stlačí ľubovoľné tlačidlo okrem tlačidla napájania, zobrazí sa nasledujúce hlásenie:

Dell E2015HV / E2215HV

There is no signal coming from your computer. Press any key on the keyboard or move the mouse to wake it up.

E2715H

There is no signal coming from your computer. Press any key on the keyboard or move the mouse to wake it up. If there is no display, press the monitor button now to select the correct input source on the On-Screen-Display menu.

Activate the computer and monitor to gain access to the **OSD**.

 **POZNÁMKA:** Monitor Dell E2015HV/E2215HV/E2715H vyhovuje norme ENERGY STAR®.



* Nulovú spotrebu energie v režime VYPNUTÉ je možné dosiahnuť len tak, že sa od monitora odpojí sieťový kábel.

** Maximálna spotreba elektrickej energie s maximálnou svetelnosťou a kontrastom.

Priradenie kolíkov

15-kolíkový konektor D-Sub

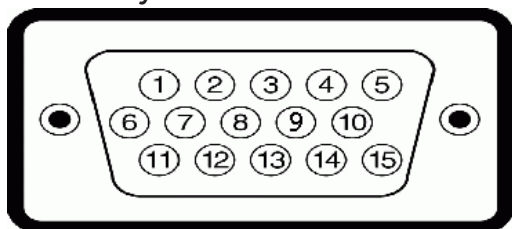

Číslo kolíka	Strana monitora 15-kolíkového bočného signálneho kábla
1	Obraz-Červený
2	Obraz-Zelený
3	Obraz-Modrý
4	Uzemnenie
5	Samokontrola
6	UZEM-Č
7	UZEM-Z
8	UZEM-M
9	DDC +5 V
10	UZEM-synchr.
11	Uzemnenie
12	Údaje DDC
13	H-synchr.
14	V-synchr.
15	Synchronizácia DDC

Konektor DVI

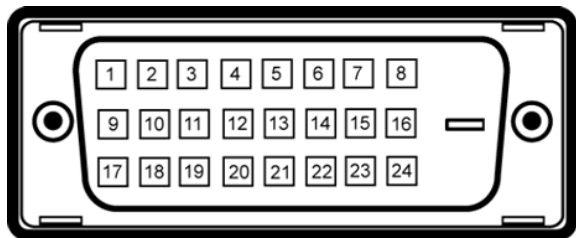

Číslo kolíka	24-kolíková strana pripojeného signálneho kábla
1	TMDS RX2-
2	TMDS RX2+
3	Uzemnenie TMDS
4	Beznapätový
5	Beznapätový
6	Synchronizácia DDC
7	Údaje DDC
8	Beznapätový
9	TMDS RX1-
10	TMDS RX1+
11	Uzemnenie TMDS
12	Beznapätový
13	Beznapätový
14	Napájanie +5 V
15	Samokontrola
16	Detekcia pripojenia počas prevádzky
17	TMDS RX0-
18	TMDS RX0+
19	Uzemnenie TMDS
20	Beznapätový
21	Beznapätový
22	Uzemnenie TMDS
23	Synchronizácia TMDS+
24	Synchronizácia TMDS-

Konektor DisplayPort

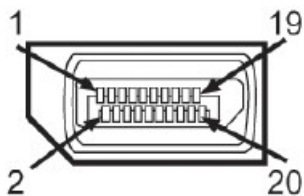

Číslo kolíka	20-kolíková strana pripojeného signálneho kábla
1	ML0(p)
2	GND
3	ML0(n)
4	ML1(p)
5	Uzemnenie
6	ML1(n)
7	ML2(p)
8	Uzemnenie
9	ML2(n)
10	ML3(p)
11	Uzemnenie
12	ML3(n)
13	Uzemnenie
14	Uzemnenie
15	AUX(p)
16	Uzemnenie
17	AUX(n)
18	HPD
19	DP_PWR_Return
20	+3.3 V DP_PWR

Možnosť Zapoj a hraj (Plug and Play)

Monitor môžete nainštalovať v každom systéme, ktorý je kompatibilný s technológiou Plug and Play (Zapoj a hraj). Monitor automaticky poskytuje pre počítač svoju funkciu Rozšírené zobrazenie identifikačných údajov (EDID) pomocou digitálnych komunikačných protokolov (DDC), takže systém môže sám nastaviť a optimalizovať nastavenia monitora. Vo väčšine prípadov sa inštalácia monitora vykonáva automaticky. Ak chcete, môžete zvoliť odlišné nastavenia.

Technické parametre plochého displeja

Číslo modelu	E2015HV	E2215HV	E2715H
Typ obrazovky	Aktívna matrica – TFT LCD	Aktívna matrica – TFT LCD	Aktívna matrica – TFT LCD
Typ zobrazovacieho panela	TN	TN	IPS/PLS
Zobraziteľný obraz : Uhlopriečne	49,53 cm (19,5 palcov)	54,69 cm (21,53 palcov)	68,58 cm (27,0 palcov)
Horizontálny rozmer aktívnej plochy	432,0 ± 1,92 mm (17,0 ± 0,08 palcov)	476,64 mm (18,77 palcov)	597,9 mm (23,54 palcov)
Vertikálny rozmer aktívnej plochy	239,76 ± 3,42 mm (9,44 ± 0,13 palcov)	268,11 mm (10,56 palcov)	336,3 mm (13,24 palcov)
Plocha	103576,3 ± 6,57 mm ² (160,57 ± 0,01 palce ²)	146468,58 mm ² (198,21 palce ²)	201073,77 mm ² (311,67 palce ²)
Rozstup pixlov	0,2712 x 0,2626 ± 0,0074 mm	0,2483 x 0,2483 mm	0,3114 x 0,3114 mm
Uhol zobrazenia: Horizontálna	90° typický	90° typický	178° typický
Vertikálna	50° až 65° typický	50° až 65° typický	178° typický
Výstupná svietivosť	200 CD/m ² (typická)	200 CD/m ² (typická)	300 CD/m ² (typická)
Kontrastný pomer	600 k 1 (typická)	600 k 1 (typická)	1 000 k 1 (typická)
Povlak čelného panela	Antireflexná vrstva z tvrdého povlaku 3H	Antireflexná vrstva z tvrdého povlaku 3H	Antireflexná vrstva z tvrdého povlaku 3H
Podsvietenie	Systém svetelných pruhov LED	Systém svetelných pruhov LED	Systém svetelných pruhov LED
Čas odozvy	Zvyčajne 5 ms (z čiernej na bielu)	Zvyčajne 5 ms (z čiernej na bielu)	Typický 8 ms (od šedej po šedú)

Farebná hĺbka	16,7 miliónov farieb	16,7 miliónov farieb	16,7 miliónov farieb
Škála farieb	85 % (typická) **	85 % (typická) **	85 % (typická) **

** Škála farieb pre E2015HV/E2215HV/E2715H (typická) je podľa testovacích štandardov CIE1976 (85 %) a CIE1931 (72%).

Technické parametre rozlíšenia

Číslo modelu	E2015HV	E2215HV/E2715H
Rozsah riadkovania <ul style="list-style-type: none"> • Horizontálna • Vertikálna 	30 kHz až 83 kHz (automatické) 56 Hz až 76 Hz (automatické)	
Maximálne predvolené rozlíšenie	1600 x 900 pri 60 Hz	1920 x 1080 pri 60 Hz

Elektrické technické parametre

Číslo modelu	E2015HV/E2215HV	E2715H
Vstupné obrazové signály	Analogový RGB: 0,7 Voltov \pm 5 %, vstupná impedancia 75 Ohmov	<ul style="list-style-type: none"> • Analogový RGB: 0,7 Voltov \pm 5 %, vstupná impedancia 75 Ohmov • Digitálne DVI-D TMDS, 600 mV pre každú diferenciálnu líniu, kladná polarita pri 50 ohmovej vstupnej impedancii • DisplayPort*, 600 mV pre každú diferenciálnu linku vstupná impedancia 100 Ω nakaždý diferenciálny pár
Synchronizácia vstupných signálov	Oddelená horizontálna a vertikálna synchronizácia, úroveň TTL bez polarity, SOG (Composite SYNC on green)	
AC vstupné napätie/frekvencia/striedavý prúd	100 V AC až 240 V AC/50 Hz alebo 60 Hz \pm 3 Hz/1,5 A (max.)	
Nárazový prúd	120 V: 30 A (max.) 240 V: 60 A (max.)	

*Supports DP 1.2 (CORE) specification. Excludes Fast AUX transaction, 3D stereo transport , HBR Audio (or high data rate audio).

Predvolené režimy zobrazenia

V nasledujúcej tabuľke sú uvedené predvolené režimy, pre ktoré spoločnosť Dell zaručuje rozmer a polohu obrazu v strede:

E20215HV:

Režim zobrazenia	Horizontálna frekvencia (kHz)	Vertikálna frekvencia (Hz)	Synchronizácia pixlov (MHz)	Synchronizačná polarita (horizontálna/vertikálna)
VESA, 720 x 400	31,5	70,0	28,3	-/+
VESA, 640 x 480	31,5	59,9	25,2	-/-
VESA, 640 x 480	37,5	75,0	31,5	-/-
VESA, 800 x 600	37,9	60,3	40,0	+/+
VESA, 800 x 600	46,9	75,0	49,5	+/+
VESA, 1024 x 768	48,4	60,0	65,0	-/-
VESA, 1024 x 768	60,0	75,0	78,8	+/+
VESA, 1152 x 864	67,5	75,0	108,0	+/+
VESA, 1280 x 1024	64,0	60,0	108,0	+/+
VESA, 1280 x 1024	80,0	75,0	135,0	+/+
VESA, 1600 x 900	55,5	60,0	97,8	+/-

E2215HV/E2715H:

Režim zobrazenia	Horizontálna frekvencia (kHz)	Vertikálna frekvencia (Hz)	Synchronizácia pixlov (MHz)	Synchronizačná polarita (horizontálna/vertikálna)
VESA, 720 x 400	31,5	70,0	28,3	-/+
VESA, 640 x 480	31,5	59,9	25,2	-/-
VESA, 640 x 480	37,5	75,0	31,5	-/-
VESA, 800 x 600	37,9	60,3	40,0	+/+
VESA, 800 x 600	46,9	75,0	49,5	+/+
VESA, 1024 x 768	48,4	60,0	65,0	-/-
VESA, 1024 x 768	60,0	75,0	78,8	+/+
VESA, 1152 x 864	67,5	75,0	108,0	+/+
VESA, 1280 x 1024	64,0	60,0	108,0	+/+
VESA, 1280 x 1024	80,0	75,0	135,0	+/+
VESA, 1600 x 900	60,0	60,0	108,0	+/+
VESA, 1920 x 1080	67,5	60,0	148,5	+/+

Fyzické vlastnosti

V nasledujúcej tabuľke sú uvedené fyzické vlastnosti monitora:

Číslo modelu	E2015HV	E2215HV	E2715H
Typ konektora	D-subminiaturný, modrý konektor	D-subminiaturný, modrý konektor	D-subminiaturný, modrý konektor; DVI-D: biely konektor; Displayport: čierny konektor
Typ signálneho kábla	VGA	VGA	VGA DVI-D Displayport
Rozmery: (so stojanom) Výška	358,8 mm (14,12 palcov)	395,8 mm (15,59 palcov)	459,0 mm (18,07 palcov)
Šírka	473,9 mm (typická), 468,6 mm (Minimálna hodnota) (18,66 palcov (typická), 18,45 palcov (Minimálna hodnota))	513,2 mm (20,21 palcov)	641,5 mm (25,26 palcov)
Hĺbka	165,5 mm (6,52 palcov)	165,5 mm (6,52 palcov)	180,0 mm (7,09 palcov)
Rozmery: (bez stojana) Výška	276,3 mm (10,88 palcov)	304,7 mm (12,00 palcov)	379,9 mm (14,96 palcov)
Šírka	473,9 mm (typická), 468,6 mm (Minimálna hodnota) (18,66 palcov (typická), 18,45 palcov (Minimálna hodnota))	513,2 mm (20,21 palcov)	641,5 mm (25,26 palcov)
Hĺbka	46,5 mm (1,83 palca)	46,5 mm (1,83 palca)	46,5 mm (1,83 palca)

Rozmery stojana:			
Výška	149,0 mm (5,87 palcov)	171,9 mm (6,77 palcov)	339,1 mm (13,35 palcov)
Šírka	180,6 mm (7,11 palcov)	180,5 mm (7,11 palcov)	220,0 mm (8,66 palcov)
Hĺbka	165,5 mm (6,52 palcov)	165,5 mm (6,52 palcov)	180,0 mm (7,09 palcov)
Hmotnosť:			
Hmotnosť s obalom	3,65 kg (8,03 libier)	4,25 kg (9,35 libier)	8,55 kg (18,81 libier)
Hmotnosť so zostavou stojana a káblov	3,00 kg (6,60 libier)	3,50 kg (7,70 libier)	6,15 kg (13,53 libier)
Hmotnosť bez zostavy stojana (môže sa zväziť použitie držiaka na stenu alebo držiaka VESA – bez káblov)	2,38 kg (5,24 libier)	2,90 kg (6,38 libier)	4,53 kg (9,97 libier)
Hmotnosť zostavy stojana	0,33 kg (0,73 libier)	0,40 kg (0,88 libier)	1,19 kg (2,62 libier)

Vlastnosti prostredia

V nasledujúcej tabuľke sú uvedené podmienky prostredia pre váš monitor:

Číslo modelu	E2015HV	E2215HV	E2715H
Teplota	<ul style="list-style-type: none"> Prevádzková 0°C až 40°C (32,00°F až 104,00°F) Mimo prevádzky Skladovanie: -20°C až 60°C (-4,00°F až 140,00°F) Preprava: -20°C až 60°C (-4,00°F až 140,00°F) 		
Vlhkosť	<ul style="list-style-type: none"> Prevádzková 10 % až 80 % (nekondenzujúca) Mimo prevádzky Skladovanie: 5 % až 90 % (nekondenzujúca) Preprava: 5 % až 90 % (nekondenzujúca) 		
Nadmorská výška	<ul style="list-style-type: none"> Prevádzková Maximálne 5 000 m (16 404 stôp) Mimo prevádzky Maximálne 12 191 m (40 000 stôp) 		
Tepelná strata	68,3 BTU/hodinu (maximálne) 54,6 BTU/hodinu (typicky)	85,3 BTU/hodinu (maximálne) 63,1 BTU/hodinu (typicky)	105,8 BTU/hodinu (maximálne) 85,3 BTU/hodinu (typicky)

Zásady kvality a pixlov LCD monitora



Počas výrobného procesu LCD monitora je neobvyklé, aby jeden alebo viac bodov bolo pevných v nezmenenom stave. Viditeľným výsledkom je pevný pixel, ktorý sa javí ako veľmi malé tmavo alebo svetlo sfarbené miesto. Pixel, ktorý zostáva trvalo svietiť, je známy ako „jasný bod“. Keď pixel ostáva čierny, nazýva sa to ako „tmavý bod“.

Tieto pevné pixle je takmer v každom prípade ťažké vidieť a neuberajú z kvality displeja alebo použiteľnosti. Displej s 1 až 5 pevnými pixlami sa považuje za štandardný a v rámci trhových štandardov. Viac informácií nájdete na lokalite podpory spoločnosti Dell na adrese:

<http://www.dell.com/support/monitors>.

Pokyny pre údržbu

Starostlivosť o monitor

-  **UPOZORNENIE: Pred čistením monitora si prečítajte a dodržiavajte bezpečnostné pokyny.**
-  **UPOZORNENIE: Pred čistením monitora odpojte napájací kábel monitora od elektrickej zásuvky.**

V rámci osvedčených postupov pri vybaľovaní, čistení alebo manipulácii s monitorom dodržiavajte pokyny uvedené v zozname nižšie:

- Na čistenie antistatickej obrazovky používajte čistú, mäkkú handričku mierne navlhčenú vo vode. Ak je to možné, používajte špeciálnu tkaninu na čistenie obrazoviek, ktorá je vhodná na antistatický povlak. Nepoužívajte benzén, riedidlo, čpavok, abrazívne čistiadlá alebo stlačený vzduch.
- Na čistenie plastových častí používajte handričku mierne navlhčenú v teplej vode. Nepoužívajte žiadny čistiaci prostriedok, pretože niektoré čistiace prostriedky zanechávajú na plastových častiach mliečny povlak.
- Ak si pri vybaľovaní monitora všimnete biely prášok, utrite ho handričkou. Tento biely prášok sa vyskytuje počas prepravy monitora.
- S monitorom zaobchádzajte opatrne, pretože monitor tmavej farby sa môže poškrabať a stopy po škrabancoch sú viac viditeľné, ako na monitoroch svetlej farby.
- Ak chcete na vašom monitore udržať najlepšiu kvalitu obrazu, používajte dynamicky sa meniaci šetrič obrazovky a napájanie monitora vypnite, keď sa nepoužíva.

Zostavenie monitora

Upevnenie stojana

 **POZNÁMKA:** Stojan je pri expedovaní z výrobného závodu odpojený od monitora.

1. Zostavu stojana so závesom namontujte na podstavec.

E2015HV:

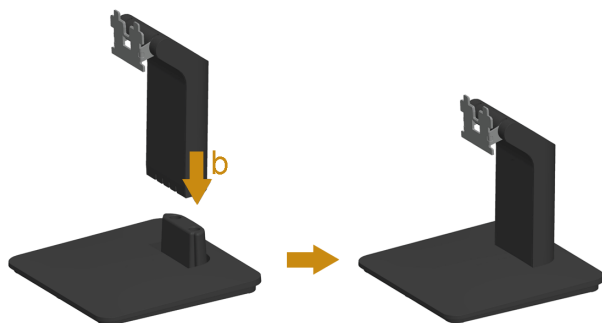

E2215HV:

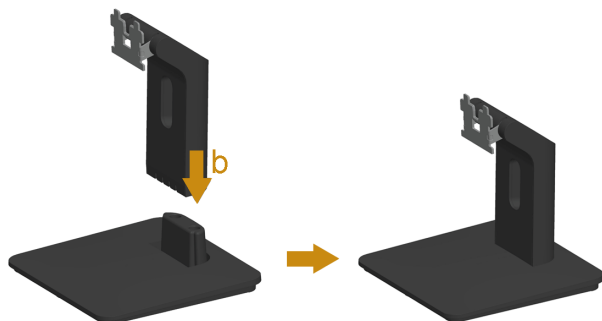

E2715H:

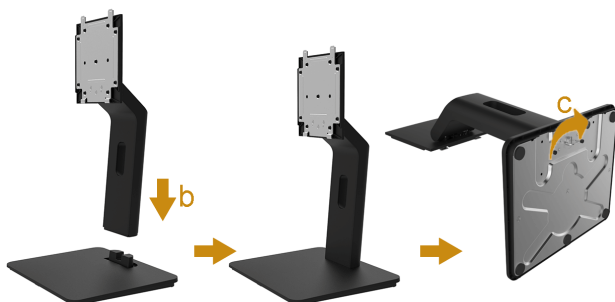

- a. Podstavec monitora položte na stabilný stôl.
 - b. Teleso stojana na monitora zasuňte v správnom smere do podstavca, kým nezaklapne na miesto.
 - c. Uťahnite skrutku v podstavci.
2. Zostavu stojana pripojte k monitoru.

E2015HV/E2215HV:



- a. Monitor položte na mäkkú tkaninu alebo podložku tesne pri okraji stola.
- b. Držiak zostavy stojana zarovnajte s drážkou v monitore.
- c. Držiak zasuňte smerom k monitoru, kým nezaklapne na miesto.

E2715H:



- a. Odstráňte kryt a monitor položte na rovnú plochu.
- b. Dva výstupky v hornej časti stojana zasuňte do drážky na zadnej strane monitora.
- c. Stojan zatlačte, kým nezacvakne v mieste.

Pripojenie monitora

⚠ VÝSTRAHA: Skôr, než začnete vykonávať akékoľvek činnosti podľa tohto odseku, prečítajte si Bezpečnostné pokyny.

Ak chcete monitor pripojiť k počítaču:

1. Počítač vypnite a odpojte napájací kábel.
2. Biely (digitálne rozhranie DVI-D) alebo modrý (analogové rozhranie VGA) alebo čierny (port DisplayPort) kábel s konektorom na pripojenie displeja zapojte do príslušného portu pre video na zadnej strane počítača. Nepoužívajte tri káble súčasne. Tri káble používajte iba vtedy, keď sú pripojené k trom rôznym počítačom s príslušnými video systémami.

Pripojenie modrého kábla VGA

E2015HV:



E2215HV:



E2715H:

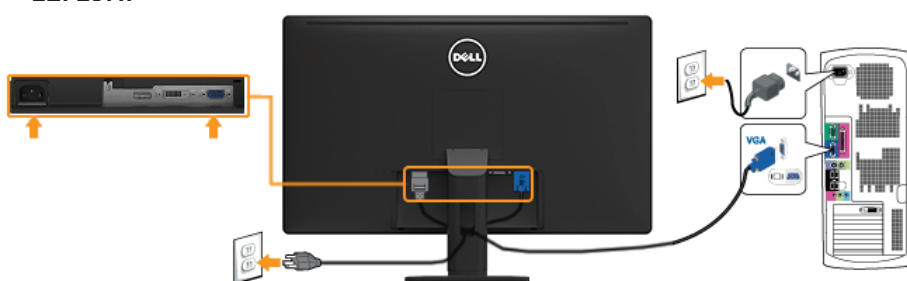

Pripojenie bieleho kábla DVI (len pre E2715H)



Pripojenie modrého kábla DP (len pre E2715H)



 **Poznámka:** Obrázky v tomto dokumente slúžia len na ukážku. Vzhľad na počítači sa môže líšiť.

Usporiadanie káblov (pre E2215HV/E2715H)



E2215HV



E2715H

Po pripojení všetkých nevyhnutných káblov k vášmu monitoru a počítaču (informácie o pripájaní káblov nájdete v časti Pripojenie vášho monitoru), usporiadajte všetky káble podľa nižšie uvedeného obrázka.

Nasadenie krytu káblov (len pre E2715H)

 **Poznámka:** Kryt káblov je pri expedovaní z výrobného závodu odpojený od monitora.



Nasadenie krytu káblov:

1. Dva výstupky v spodnej časti krytu káblov zasuňte do drážky na zadnej strane monitora.
2. Kryt káblov zatlačte, kým nezacvakne v mieste.

Odmontovanie stojana monitora

E2015HV:



E2215HV:



Keď je plochý monitor na mäkkej tkanine alebo podložke, vykonajte nasledujúce kroky na domontovanie základne:

1. Dlhým skrutkovačom zatlačte na západku v otvore tesne nad stojanom.
2. Keď je západka uvoľnená, základňu demontujte z monitora.

E2715H:

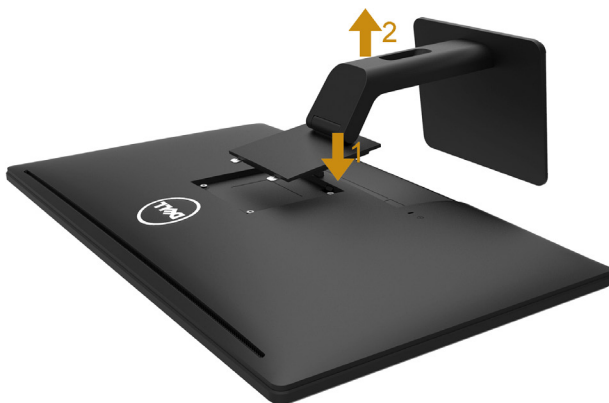

1. Stlačte a podržte tlačidlo na uvoľnenie stojana.
2. Stojan nadvihnite a odtiahnite od monitora.

Montáž na stenu (voliteľná)

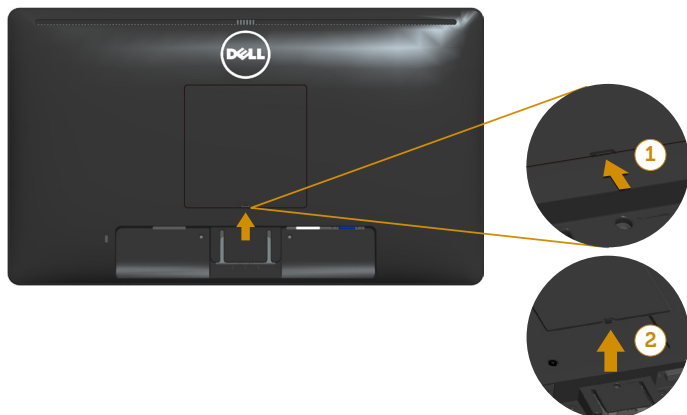

obrázok 1

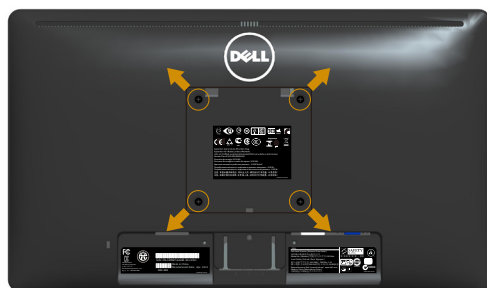

obrázok 2

(Rozmer skrutky: M4 x 10 mm).

Pozrite si návod dodaný k montážnej súprave, ktorá je kompatibilná s montážnym držiakom VESA.

1. Monitor položte na mäkkú tkaninu alebo podložku na stabilný stôl.
 2. Odmontujte stojan.
 3. Odstráňte kryt skrutky VESA™ (obrázok č. 1)
 4. Skrutkovačom odskrutkujte štyri skrutky, ktoré upevňujú plastový kryt. (obrázok 2)
 5. Nosný držiak zo súpravy pre montáž na stenu pripojte k LCD monitoru.
 6. LCD monitor upevnite na stenu podľa návodu, ktorý je dodaný k montážnej súprave podstavca.
-  **POZNÁMKA:** Na použitie len s montážnou konzolou uvedenou v zozname UL s minimálnou hmotnostnou/závažovou kapacitou 2,38 kg (pre E2015HV) / 2,90 kg (pre E2215HV) / 4,53 kg (pre E2715H).

Obsluha monitora

Zapnutie monitora

Monitor zapnite stlačením tlačidla .

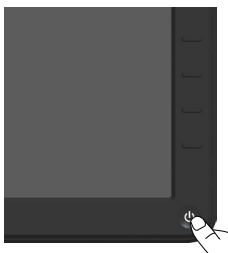



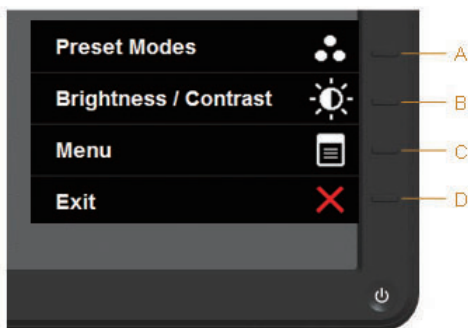

Používanie ovládacích prvkov na prednom paneli

Pomocou ovládacích tlačidiel na prednej strane monitora, ak chcete upraviť nastavenia obrazu.





E2015HV/E2215HV:

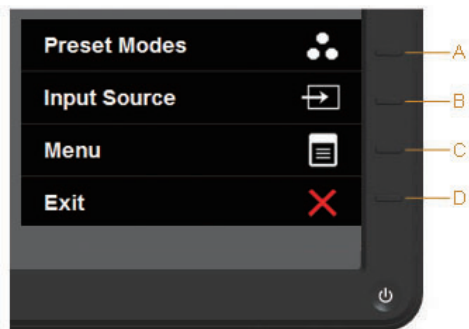

Tlačidlá na prednom paneli		Popis
A	 Predvolené režimy	Stlačením tlačidla Predvolené režimy môžete vyberať zo zoznamu režimov prednastavenej farby. Pozrite si Používanie ponuky OSD .
B	 Jas/Kontrast	Ak chcete vstúpiť do ovládacej ponuky „Jas“ a „Kontrast“, stlačte tlačidlo Jas / Kontrast .
C	 Ponuka	Ak chcete otvoriť ponuku na obrazovke (OSD), stlačte tlačidlo Ponuka .
D	 Ukončiť	Ak chcete ukončiť ponuku zobrazenú na obrazovke (OSD) a doplnkové ponuky, stlačte tlačidlo Exit .





E2715H:



Tlačidlá na prednom paneli		Popis
A	 Predvolené režimy	Stlačením tlačidla Predvolené režimy môžete vyberať zo zoznamu režimov prednastavenej farby. Pozrite si Používanie ponuky OSD .
B	 Vstupný zdroj	Volič Vstupný zdroj používajte na výber z rôznych obrazových signálov, ktoré sa môžu pripojiť do monitora. <ul style="list-style-type: none"> • Vstupný VGA • Vstupný DVI-D • Vstupný DisplayPort
C	 Ponuka	Ak chcete otvoriť ponuku na obrazovke (OSD), stlačte tlačidlo Ponuka .
D	 Ukončiť	Ak chcete ukončiť ponuku zobrazenú na obrazovke (OSD) a doplnkové ponuky, stlačte tlačidlo Exit .

Tlačidlá na prednom paneli



Tlačidlá na prednom paneli		Popis
A	 Hore	Ak chcete upraviť položky (zvýšenie rozsahov), v ponuke OSD stlačte tlačidlo Hore .
B	 Dolu	Ak chcete upraviť položky (zníženie rozsahov), v ponuke OSD stlačte tlačidlo Dolu .
C	 OK	Voľbu potvrdíte stlačením tlačidla OK .
D	 Späť	Ak sa chcete vrátiť do predchádzajúcej ponuky, stlačte tlačidlo Späť .

Používanie ponuky zobrazenej na obrazovke (OSD)

Vstup do systému ponuky

 **POZNÁMKA:** Ak zmeníte nastavenia a potom prejdete do ďalšej ponuky, alebo ak zatvoríte ponuku OSD, monitor tieto zmeny automaticky uloží. Zmeny sa uložia, aj ak zmeníte nastavenia a potom počkáte na zmiznutie ponuky OSD.

1. Ak chcete otvoriť ponuku OSD a zobraziť hlavnú ponuku, stlačte tlačidlo .



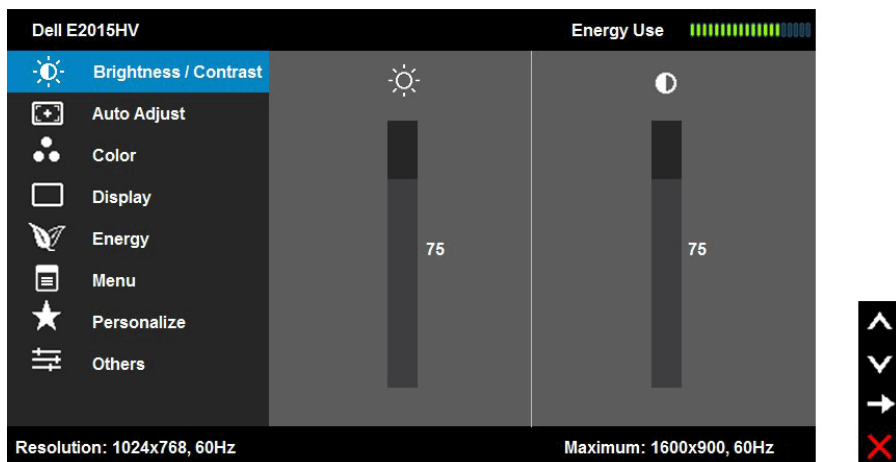

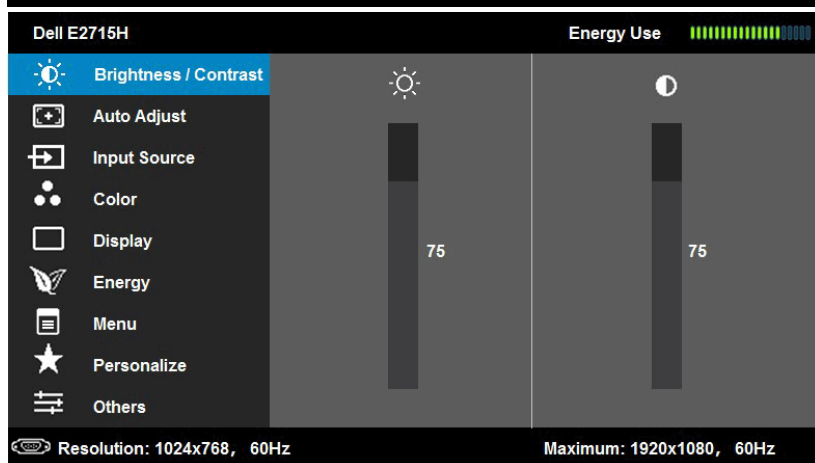
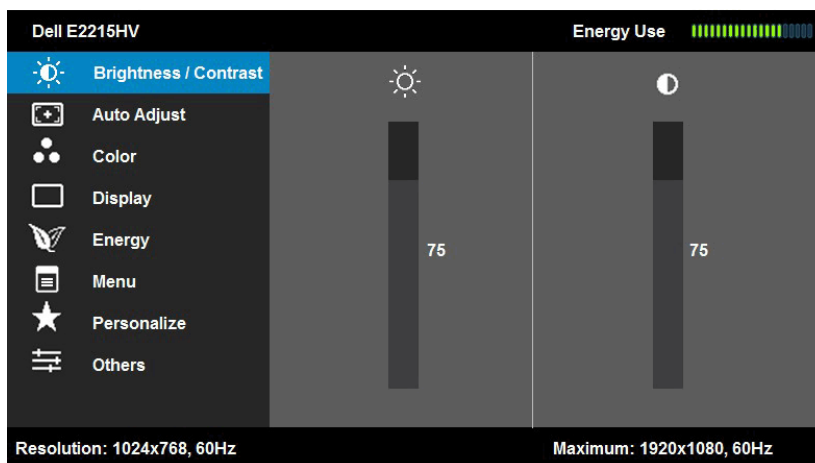
Hlavná ponuka



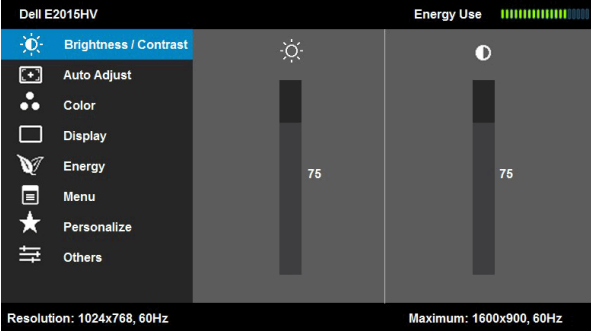
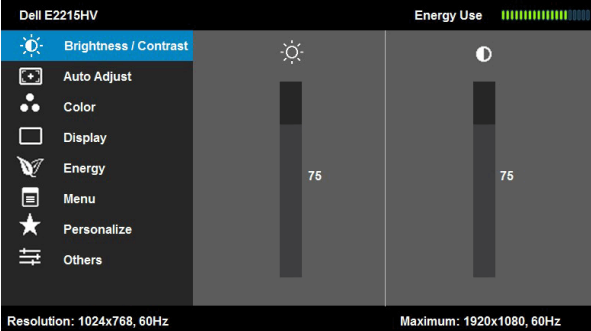
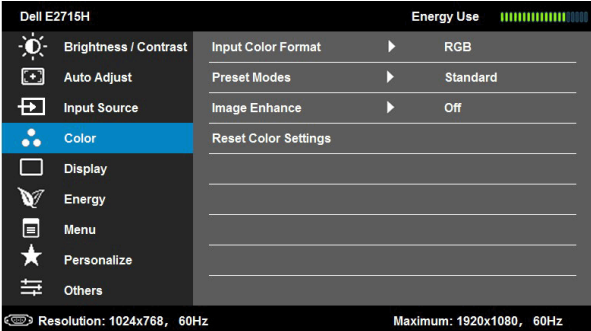

2. Ak chcete prepínať medzi možnosťami v ponuke, stlačte tlačidlo a tlačidlo . Pri presúvaní z jednej ikony na druhú sa zvýrazní názov danej voľby.
3. Ak chcete v ponuke vybrať zvýraznenú položku, znovu stlačte tlačidlo .
4. Ak chcete vybrať požadovaný parameter, stlačte tlačidlo a tlačidlo .
5. Ak chcete vstúpiť do posuvného ovládača, stlačte tlačidlo a potom vykonajte zmeny stlačením tlačidla alebo podľa indikátorov v ponuke.
6. Ak sa chcete vrátiť do predchádzajúcej ponuky bez prijatia aktuálnych nastavení, stlačte tlačidlo , alebo ak chcete nastavenia prijať a vrátiť sa do predchádzajúcej ponuky, stlačte tlačidlo .

V dolnej tabuľke sa uvádza zoznam všetkých možností v ponuke OSD spolu s ich funkciami.

Ikona	Ponuka a doplnkové ponuky	Popis
	Spotreba energie	Tento merač energie ukazuje množstvo energie, ktorú monitor spotrebováva v reálnom čase.
	Jas/Kontrast	<p>V ponuke Jas a Kontrast môžete upravovať jas a kontrast.</p>    <p>The screenshots show the OSD menu for three different monitor models. The first two (E2015HV and E2215HV) show the 'Brightness / Contrast' menu with a slider set to 75%. The third (E2715H) shows the 'Color' menu with options for Input Color Format (RGB), Preset Modes (Standard), Image Enhance (Off), and Reset Color Settings. Each screenshot also displays the resolution and maximum resolution of the monitor.</p>
Jas		<p>Tlačidlo Jas umožňuje nastaviť jas alebo svietivosť podsvietenia.</p> <p>Ak chcete zvýšiť jas, stlačte tlačidlo , ak chcete znížiť jas (min. hodnota 0 ~ max. hodnota 100), stlačte tlačidlo .</p>

Kontrast

Tlačidlo Kontrast umožňuje nastaviť stupeň rozdielu medzi tmavými a svetlými oblasťami obrazovky monitora. Najskôr nastavte jas a kontrast nastavte len vtedy, ak budete potrebovať ďalšie nastavenie.

Ak chcete zvýšiť kontrast, stlačte tlačidlo ▲; ak chcete znížiť kontrast (min. hodnota 0 ~ max. hodnota 100), stlačte tlačidlo ▼.



Automatické nastavenie

Týmto tlačidlom môžete aktivovať automatické nastavenie a ponuku úprav.

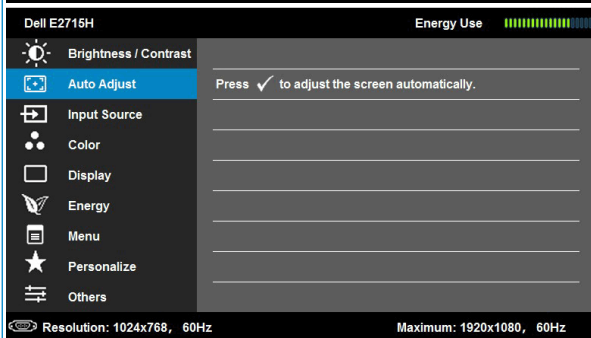
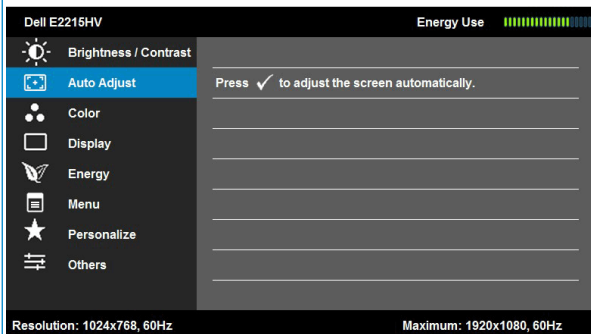
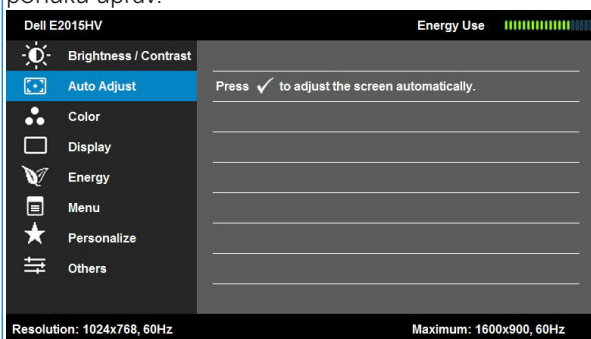

Keď sa monitor samočinne nastavuje na aktuálny vstup, na čiernej obrazovke sa zobrazí nasledujúce dialógové okno:

Auto Adjustment in Progress...

Funkcia Automatické nastavenie umožňuje, aby sa monitor samočinne nastavil na prichádzajúci obrazový signál. Po vykonaní automatického nastavenia môžete v možnosti **Nastavenia zobrazenia** doladiť monitor pomocou ovládacích prvkov Synchronizácia pixlov (hrubé) a Fáza (jemné).

POZNÁMKA: Automatické nastavenie nebude fungovať, keď toto tlačidlo stlačíte pri absencii aktívneho vstupného signálu obrazu, alebo keď nie sú pripojené káble.

Táto možnosť je dostupná len vtedy, keď používate analógový konektor (VGA).



Vstupný zdroj (len pre E2715H)

Ponuku **Vstupný zdroj** používajte na vyberanie rôznych obrazových signálov, ktoré sa môžu pripojiť k monitoru.

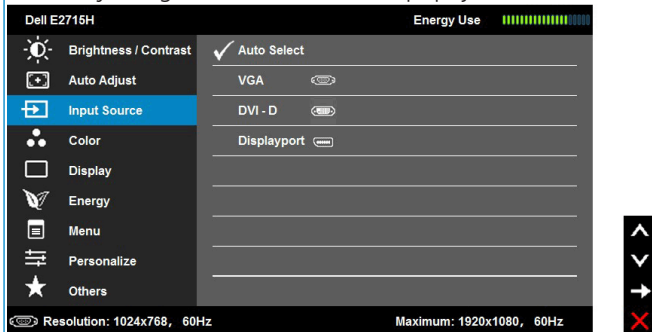

Automatický výber

Ak chcete vyhľadávať dostupné vstupné signály, zvolte funkciu **Automatický výber**.

VGA

Keď používate analógový konektor (VGA), zvolte vstup **VGA**. Ak chcete vybrať vstupný zdroj VGA, stlačte tlačidlo .

DVI-D

Keď používate digitálny konektor (DVI), zvolte vstup **DVI-D**. Ak chcete vybrať vstupný zdroj DVI, stlačte tlačidlo .

Displayport

Keď používate konektor (Displayport), zvolte vstup **Displayport**. Ak chcete vybrať vstupný zdroj DP, stlačte tlačidlo .



Farby

V ponuke Farby upravte nastavenia farieb monitora

The image displays three screenshots of the Dell monitor OSD menu, showing the 'Color' settings for different models. The 'Color' menu is highlighted in blue. The 'Input Color Format' is set to 'RGB' in all cases. The 'Preset Modes' are set to 'Standard' or 'Standard'. The 'Image Enhance' is set to 'Off'. The 'Reset Color Settings' option is visible. The 'Energy Use' indicator is shown at the top right of each screen. The resolution and maximum resolution are displayed at the bottom of each screen.

Dell E2015HV Energy Use [Progress Bar]
Brightness / Contrast
Auto Adjust
Color
Display
Energy
Menu
Personalize
Others
Input Color Format ▶ RGB
Preset Modes ▶ Standard
Image Enhance ▶ Off
Reset Color Settings
Resolution: 1024x768, 60Hz Maximum: 1600x900, 60Hz

Dell E2215HV Energy Use [Progress Bar]
Brightness / Contrast
Auto Adjust
Color
Display
Energy
Menu
Personalize
Others
Input Color Format ▶ RGB
Preset Modes ▶ Standard
Image Enhance ▶ Off
Reset Color Settings
Resolution: 1024x768, 60Hz Maximum: 1920x1080, 60Hz

Dell E2715H Energy Use [Progress Bar]
Brightness / Contrast
Auto Adjust
Input Source
Color
Display
Energy
Menu
Personalize
Others
Input Color Format ▶ RGB
Preset Modes ▶ Standard
Image Enhance ▶ Off
Reset Color Settings
Resolution: 1024x768, 60Hz Maximum: 1920x1080, 60Hz

Vstupný formát farieb

Umožňuje nastaviť režim obrazového vstupu na:







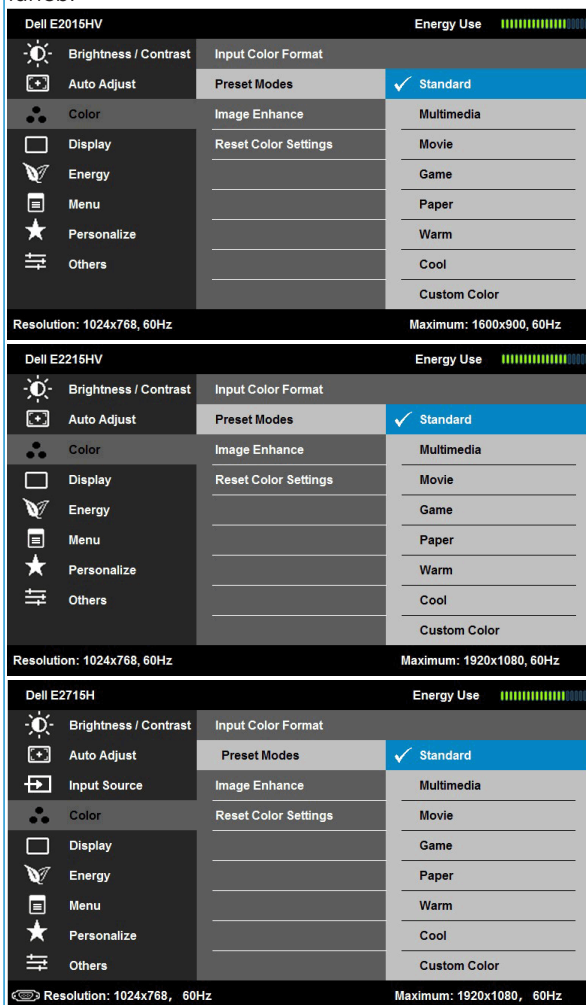



- **RGB**: Túto možnosť vyberte vtedy, keď je monitor pripojený k počítaču alebo DVD prehrávaču pomocou kábla na prepojenie rozhrania HDMI a DVI.
- **YPbPr**: Túto možnosť vyberte vtedy, keď DVD prehrávač podporuje len výstup YPbPr.

Predvolené režimy

Umožňuje vyberať zo zoznamu predvolených režimov farieb.



- **Štandardný:** Načítava štandardné nastavenia farieb monitora. Ide o štandardný predvolený režim.
- **Multimédiá:** Načítava nastavenia farieb, ktoré sú ideálne pre multimediálne aplikácie.
- **Film:** Načíta nastavenia farieb ideálne pre filmy.
- **Hra:** Načíta nastavenia farieb ideálne pre väčšinu herných aplikácií.

	<ul style="list-style-type: none"> • Papier: Načíta nastavenia jasu a ostrosti, ktoré sú ideálne pre zobrazovanie textu. Text splynie s pozadím tak, aby sa simulovalo papierové médium bez ovplyvnenia farebných obrázkov. Platí iba pre vstupný formát RGB. • Teplé: Zvyšuje teplotu farieb. S červeným a žltým odtieňom sa obrazovka javí teplejšia. • Studené: Znižuje teplotu farieb. S modrým odtieňom sa obrazovka javí studenšia. • Používateľské farby: Umožňuje ručne upraviť nastavenia farieb. Ak chcete upraviť hodnoty červenej, zelenej a modrej farby a vytvoriť vlastný predvolený režim farieb, stlačte tlačidlo  a tlačidlo .
Vylepšenie obrazu	<p>Táto funkcia dokáže automaticky upraviť ostrosť obrazu, vylepšuje tóny a zvýrazňuje farebný kontrast. Slúži na zlepšenie čistoty obrazu.</p> <p>POZNÁMKA: Funkcia vylepšenia obrazu je k dispozícii len pre režimy Štandardný, Multimédiá, Film a Hra.</p>
Odtieň	<p>Touto funkciu je možné posunúť farbu obrazu do zelenej alebo purpurovej. Používa sa na nastavenie požadovanej farby odtieňov pokožky. Ak chcete nastaviť odtieň od „0“ do „100“, stlačte tlačidlo  alebo tlačidlo .</p> <p>Stlačením  zvýšite intenzitu odtieňa zelenej farby obrazu. Stlačením  zvýšite intenzitu odtieňa purpurovej farby obrazu.</p> <p>POZNÁMKA: Nastavenie odtieňa je k dispozícii len pre režim Film a Hra.</p>
Sýtosť farieb	<p>Touto funkciou je možné nastaviť sýtosť farieb obrazu. Ak chcete nastaviť sýtosť od „0“ do „100“ stlačte tlačidlo  alebo tlačidlo .</p> <p>Stlačením  zvýšite intenzitu monochromatického vzhľadu obrazu. Stlačením  zvýšite intenzitu farebného vzhľadu obrazu.</p> <p>POZNÁMKA: Nastavenie sýtosti farieb je dostupné len pre obrazový vstup.</p>
Vynulovanie nastavení farieb	<p>Umožňuje vynulovanie nastavení farieb monitora na pôvodné hodnoty z výroby.</p>



Zobrazenie

V ponuke Zobrazenie upravte nastavenia zobrazovania monitora





Pomer šírky k výške obrazu

Pomer šírky k výške obrazu nastavte ako pomer šírky 16:9, 4:3 alebo 5:4.





POZNÁMKA: Širokouhlé nastavenie 16:9 sa nevyžaduje pri maximálnom prednastavenom rozlíšení 1 600 x 900 (pre E2015HV) alebo 1 920 x 1 080 (pre E2215HV/E2715H).

Ovládacie prvky horizontálnej polohy

Ak chcete upraviť ľavú a pravú polohu obrazu, použite tlačidlo alebo . Minimálna hodnota je „0“ (-). Maximálna hodnota je „100“ (-).

Ovládacie prvky vertikálnej polohy

Ak chcete upraviť vertikálnu polohu obrazu, stlačte tlačidlo alebo . Minimálna hodnota je „0“ (-). Maximálna hodnota je „100“ (-).

Ostrosť	Touto funkciou je možné vytvoriť ostrejší alebo mäkší obraz. Ak chcete nastaviť ostrosť od „0“ do „100“, stlačte tlačidlo  alebo tlačidlo  .
Synchronizácia pixlov	Pomocou nastavení fázy a synchronizácie pixlov môžete lepšie nastaviť monitor podľa vašich preferencií. Ak chcete obraz upraviť na najvyššiu kvalitu, stlačte tlačidlo  alebo tlačidlo  .
Fáza	Ak sa nastavením možnosti Fáza nedosiahnu vyhovujúce výsledky, použite nastavenie možnosti Synchronizácia pixlov a potom znovu použite možnosť Fáza. POZNÁMKA: Synchronizácia pixlov a fáza sú dostupné len pre vstup „VGA“.
Vynulovanie nastavení zobrazenia	Túto možnosť vyberte vtedy, keď chcete obnoviť štandardné nastavenia zobrazenia.



Energia

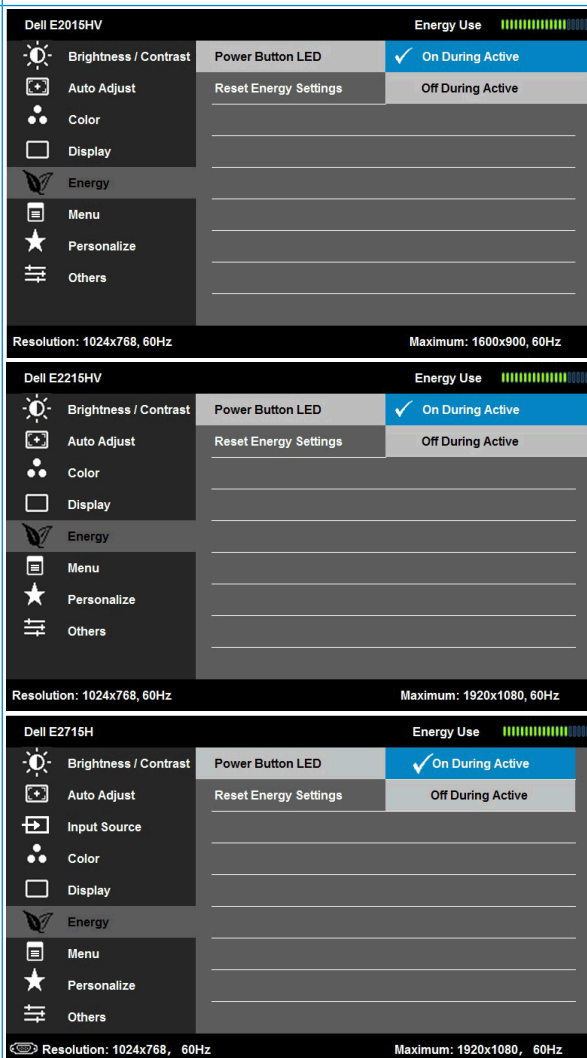

The image displays three screenshots of the Dell monitor OSD menu, specifically the 'Energy' settings for different models: Dell E2015HV, Dell E2215HV, and Dell E2715H. Each screenshot shows the 'Energy' menu with options for 'Power Button LED' and 'Reset Energy Settings'. The 'Power Button LED' is set to 'On During Active' and 'Off During Active'. The 'Reset Energy Settings' is set to 'Off During Active'. The 'Energy Use' indicator is shown at the top right of each screen. The resolution and maximum resolution are also displayed at the bottom of each screen.

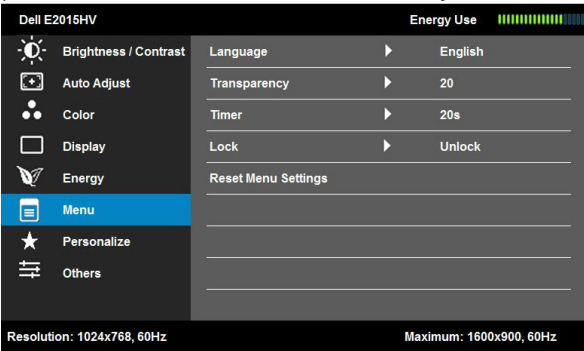
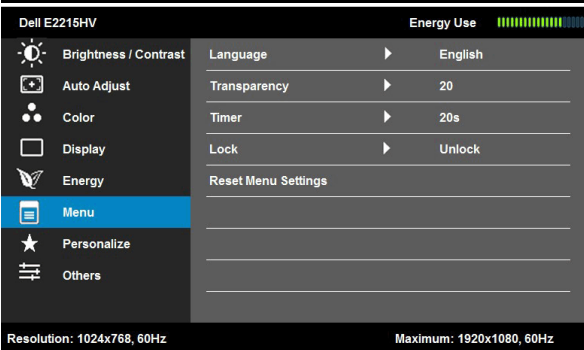
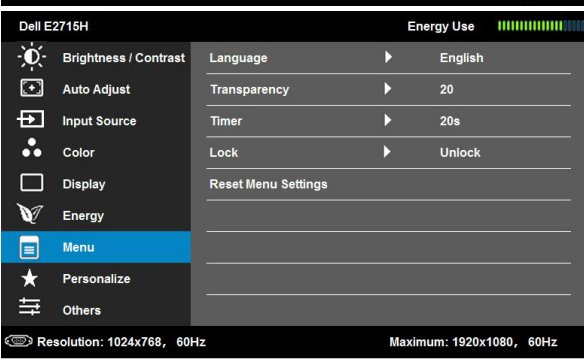

LED hlavného vypínača	Umožňuje vám zapnúť alebo vypnúť LED hlavného vypínača s cieľom šetriť energiu.
Vynulovanie nastavení energie	Túto možnosť vyberte vtedy, keď chcete obnoviť štandardné hodnoty nastavení energie.
	<p data-bbox="384 252 1044 331">Túto možnosť vyberte vtedy, keď chcete upraviť nastavenia ponuky OSD, ako sú jazyky ponuky OSD, dobu, počas ktorej ponuka zostáva na obrazovke, a tak ďalej.</p> <div data-bbox="384 331 968 683">  <p>Dell E2015HV Energy Use </p> <ul style="list-style-type: none"> Brightness / Contrast Auto Adjust Color Display Energy Menu Personalize Others <ul style="list-style-type: none"> Language ▶ English Transparency ▶ 20 Timer ▶ 20s Lock ▶ Unlock Reset Menu Settings <p>Resolution: 1024x768, 60Hz Maximum: 1600x900, 60Hz</p> </div> <div data-bbox="384 683 968 1034">  <p>Dell E2215HV Energy Use </p> <ul style="list-style-type: none"> Brightness / Contrast Auto Adjust Color Display Energy Menu Personalize Others <ul style="list-style-type: none"> Language ▶ English Transparency ▶ 20 Timer ▶ 20s Lock ▶ Unlock Reset Menu Settings <p>Resolution: 1024x768, 60Hz Maximum: 1920x1080, 60Hz</p> </div> <div data-bbox="384 1034 968 1396">  <p>Dell E2715H Energy Use </p> <ul style="list-style-type: none"> Brightness / Contrast Auto Adjust Input Source Color Display Energy Menu Personalize Others <ul style="list-style-type: none"> Language ▶ English Transparency ▶ 20 Timer ▶ 20s Lock ▶ Unlock Reset Menu Settings <p>Resolution: 1024x768, 60Hz Maximum: 1920x1080, 60Hz</p> </div>
Jazyk	Umožňuje nastaviť zobrazenie ponuky OSD na jeden z ôsmich jazykov: angličtina, španielčina, francúzština, nemčina, portugalčina, ruština, zjednodušená čínština alebo japončina.

Priehľadnosť	Umožňuje nastaviť pozadie OSD z nepriehľadného na priehľadné.
Časovač	Umožňuje nastaviť dobu, počas ktorej ponuka OSD zostáva aktívna po poslednom stlačení tlačidla na monitore. Pomocou tlačidla ▲ a ▼ môžete posuvný ovládač nastaviť v 1-sekundových prírastkoch od 5 do 60 sekúnd.
Zámok	Riadi prístup užívateľa k nastaveniam. Keď je zvolená možnosť Zámok, nie sú povolené žiadne používateľské úpravy. Všetky tlačidlá sú zablokované, okrem tlačidla ⏪. POZNÁMKA: Pri zamknutí ponuky OSD sa po stlačení tlačidla ponuky dostanete priamo do ponuky nastavení OSD, pričom predvoleným vstupom je „Zámok OSD“. Stlačením a podržaním tlačidla ⏪ na 10 sekúnd vykonáte odomknutie a umožníte používateľovi získať prístup k všetkým použiteľným nastaveniam.
Vynulovanie nastavení ponuky	Túto možnosť vyberte vtedy, keď chcete obnoviť predvolené nastavenia ponuky.



Prispôbiť Pomocou tejto možnosti môžete nastaviť dve klávesové skratky.

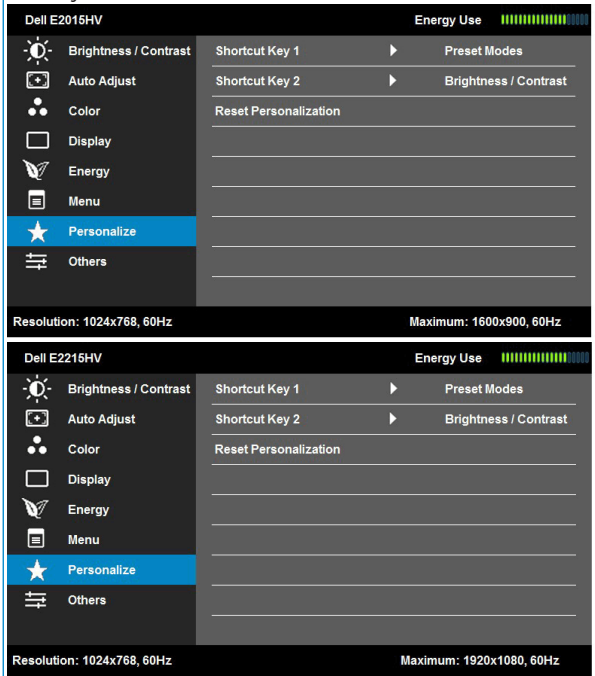

Klávesová skratka č. 1

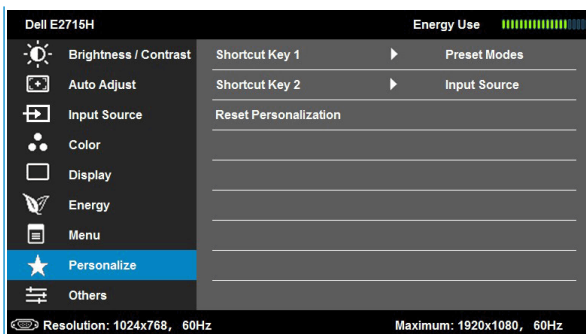

Používateľ si môže zvoliť z možností „Preset Modes“ (Predvolené režimy), „Brightness/Contrast“ (Jas/Kontrast), „Auto Adjust“ (Automatické nastavenie), „Input Source“ (Vstupný zdroj) (len pre E2715H), „Aspect Ratio“ (Pomer strán) a nastaviť ich ako klávesovú skratku.

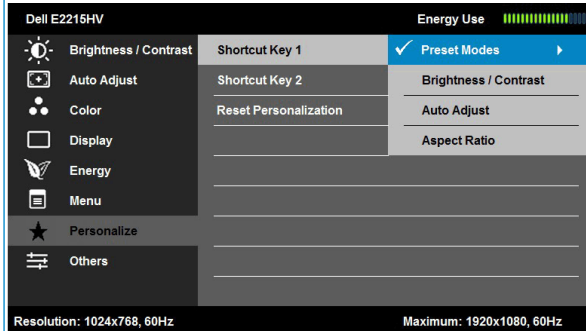
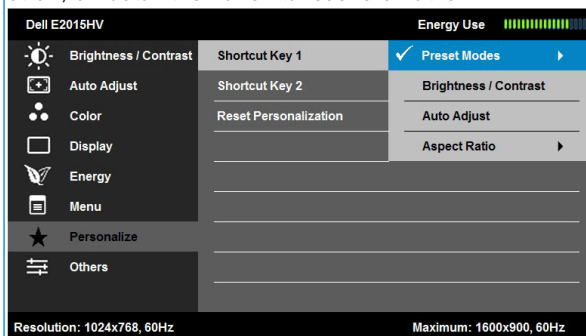

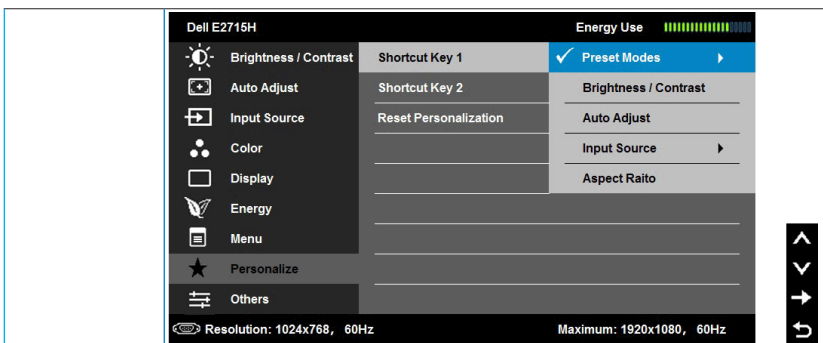

Klávesová skratka č. 2

Používateľ si môže zvoliť z možností „Preset Modes“ (Predvolené režimy), „Brightness/Contrast“ (Jas/Kontrast), „Auto Adjust“ (Automatické nastavenie), „Input Source“ (Vstupný zdroj) (len pre E2715H), „Aspect Ratio“ (Pomer strán) a nastaviť ich ako klávesovú skratku.

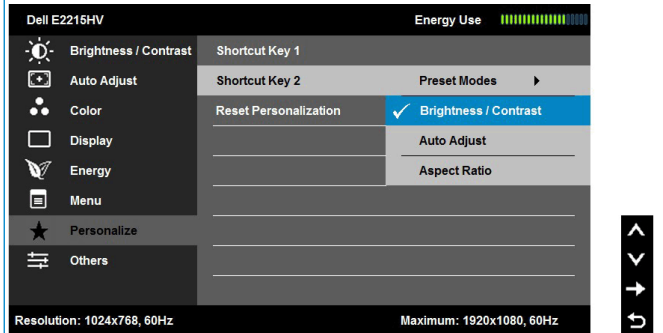
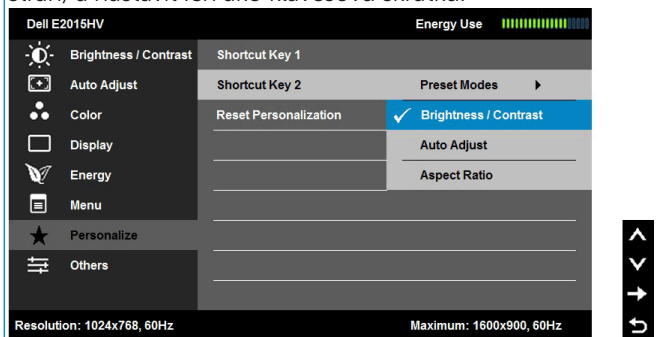



Vynulovanie prispôsobenia Iné

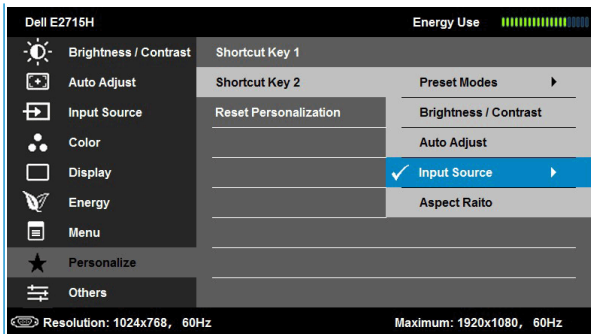

Umožňuje obnoviť klávesovú skratku na predvolené nastavenie.

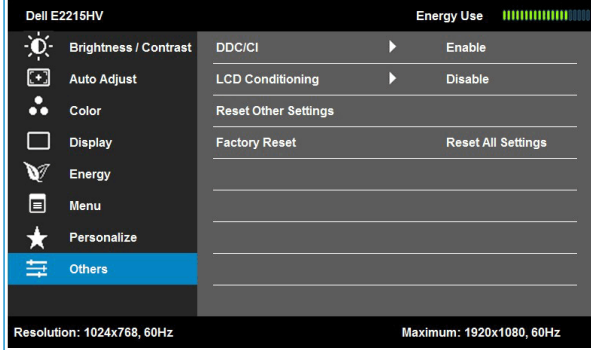
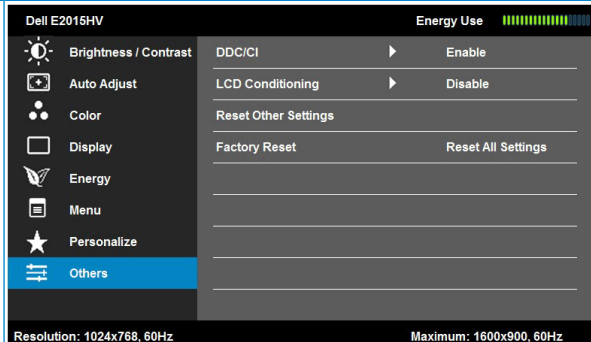

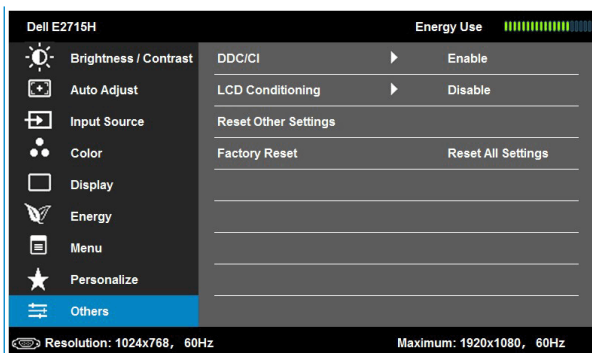

DDC/CI

DDC/CI (Display Data Channel/Command Interface) (Digitálny komunikačný protokol/Priказové rozhranie) umožňuje pomocou softvérovej aplikácie v počítači upravovať nastavenia zobrazenia monitora, ako sú jas, farby, vyváženie a podobne.

Aktivovať (predvolené): Optimalizuje výkon monitora a poskytuje lepší zážitok.

Zablokovať: Zablokuje možnosť DDC/CI a na obrazovke sa zobrazí nasledovné hlásenie.

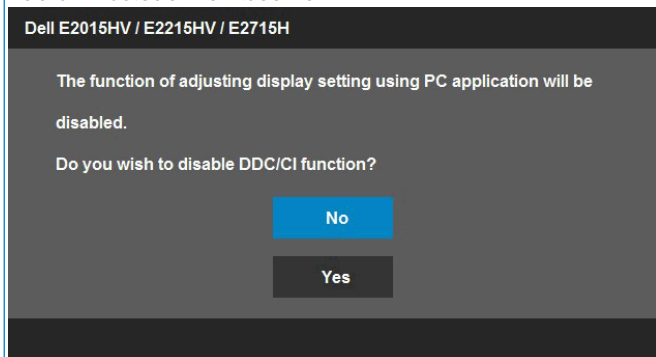

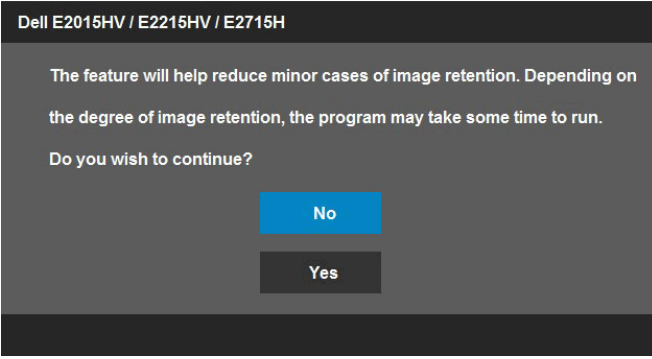
Kondicionovanie LCD	<p>Táto funkcia umožní znížiť výskyt prípadov zvyškového obrazu na monitore.</p> <p>Ak sa obraz na monitore javí ako prilepený, zvyškový obraz môžete odstrániť tak, že zvolíte funkciu Kondicionovanie LCD. Funkcia Kondicionovanie LCD môže zostať aktívna niekoľko hodín. Funkciou Kondicionovanie LCD nemožno odstrániť závažné prípady zvyškového obrazu alebo vpálenia obrazu.</p> <p>POZNÁMKA: Funkciu Kondicionovanie LCD používajte len vtedy, keď nastane problém so zvyškovým obrazom.</p> <p>Ak používateľ vyberie možnosť „Aktivovať“ pre funkciu Kondicionovanie LCD, zobrazí sa nižšie uvedené varovné hlásenie.</p> 
Vynulovanie ďalších nastavení	<p>Túto možnosť zvolíte na obnovenie predvolených ďalších nastavení, ako je DDC/CI.</p>
Resetovanie nastavenie z výroby	<p>Resetujte všetky nastavenia OSD na predvolené hodnoty z výroby.</p>

Hlásenia OSD

Keď monitor nepodporuje príslušný režim rozlíšenia, zobrazí sa nasledovné hlásenie:

Dell E2015HV

The current input timing is not supported by the monitor display. Please change your input timing to **1600 x 900, 60Hz** or any other monitor listed timing as per the monitor specifications.

Dell E2215HV / E2715H

The current input timing is not supported by the monitor display. Please change your input timing to **1920 x 1080, 60Hz** or any other monitor listed timing as per the monitor specifications.

To znamená, že monitor nemôže byť zosynchronizovaný so signálom, ktorý prijíma z počítača. Adresovateľné rozsahy horizontálnej a vertikálnej frekvencie pre tento monitor si pozrite v časti **Technické parametre monitora**. Odporúčaný režim je 1 600 x 900 (pre E2015HV) alebo 1 920 x 1 080 (pre E2215HV/E2715H).

Pred zablokovaním funkcie DDC/CI sa zobrazí nasledovné hlásenie.

Dell E2015HV / E2215HV / E2715H

The function of adjusting display setting using PC application will be disabled.

Do you wish to disable DDC/CI function?

No

Yes

Ak monitor prejde do **úsporného režimu**, zobrazí sa nasledovné hlásenie:

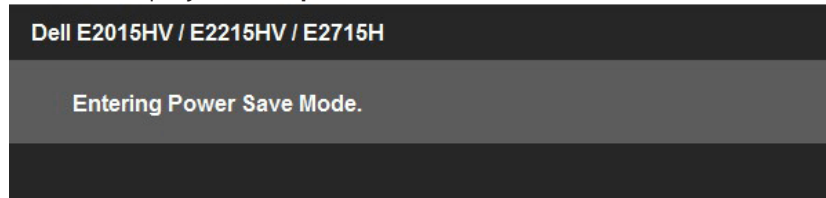

Ak chcete získať prístup do **OSD**, aktivujte počítač a prejdite s monitorom z kludového do prevádzkového režimu.

Ak stlačíte ktorékoľvek tlačidlo okrem tlačidla Napájanie, nasledovné hlásenia sa zobrazia v závislosti od vybraného vstupu:

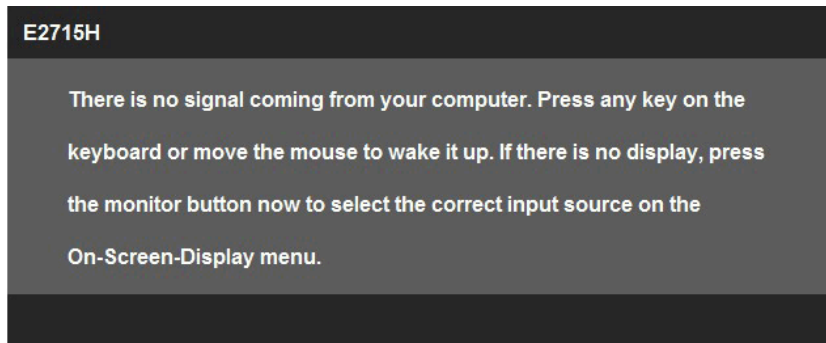
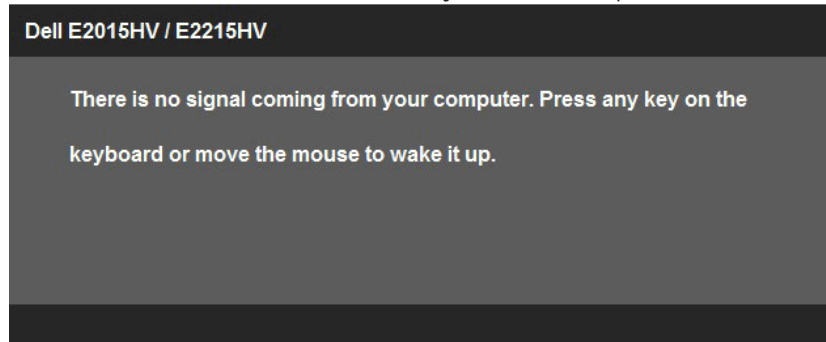

Keď nie je pripojený kábel VGA alebo DVI alebo Displayport, zobrazí sa pohyblivé dialógové okno, ako je nižšie znázornené. Ak sa monitor ponechá v tomto stave, **po uplynutí 5 minút sa prepne do úsporného režimu**.

Dell E2015HV / E2215HV / E2715H



No VGA Cable

The display will go into Power Save Mode in 5 minutes

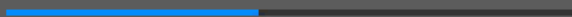

www.dell.com/support/monitors

Dell E2715H



No DVI-D Cable

The display will go into Power Save Mode in 5 minutes.

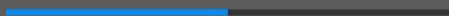

www.dell.com/support/monitors

Dell E2715H

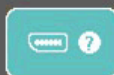

No DisplayPort Cable

The display will go into Power Save Mode in 5 minutes.

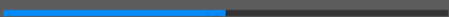

www.dell.com/support/monitors

Ďalšie informácie si pozrite v časti **Odstraňovanie porúch.**

Nastavenie maximálneho rozlíšenia

Windows Vista® ,Windows® 7 ,Windows® 8 alebo Windows® 8.1:

1. Len v prípade operačného systému Windows® 8 alebo Windows® 8.1 zvolte dlaždicu Pracovná plocha na prepnutie na klasickú pracovnú plochu.
2. Pravým tlačidlom kliknite na pracovnú plochu a kliknite na Rozlíšenie obrazovky.
3. Kliknite na rozbaľovaciu ponuku rozlíšenia obrazovky a zvolte 1 600 x 900 (pre E2015HV) alebo 1 920 x 1 080 (pre E2215HV/E2715H).
4. Kliknite na tlačidlo OK.

Ak nevidíte možnosť 1 600 x 900 (pre E2015HV) alebo 1 920 x 1 080 (pre E2215HV/E2715H), možno bude potrebné aktualizovať grafický ovládač. V závislosti od počítača vykonajte jeden z nasledujúcich postupov:

Ak vlastníte stolový alebo prenosný počítač značky Dell:

- Chodte na internetovú stránku www.dell.com/support, zadajte číslo servisného štítku a pre svoju grafickú kartu si stiahnite najnovší ovládač.

Ak používate počítač inej značky, ako Dell (prenosný alebo stolový):

- Prejdite na stránku technickej podpory pre váš počítač a stiahnite si najnovšie grafické ovládače.
- Prejdite na internetovú stránku grafickej karty a stiahnite si najnovšie grafické ovládače.

Používanie nakláňania

Nakloniť

Monitor so zostavou stojana môžete nakláňať tak, aby ste získali čo najpohodlnejší uhol pohľadu.

E2015HV/E2215HV:

21° typical (maximum 22°) 5° typical (maximum 5.5°) 21° typical (maximum 22°) 5° typical (maximum 5.5°)

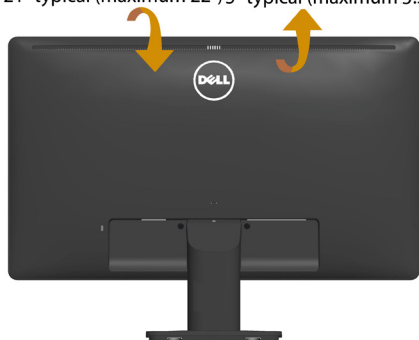

E2015HV

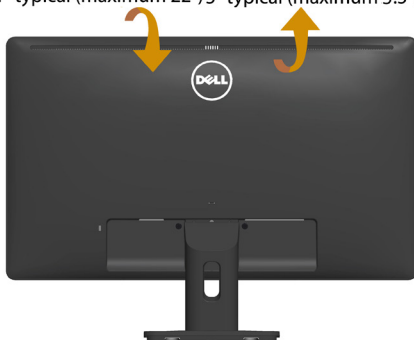

E2215HV

E2715H:

21° typical (maximum 22°) 5° typical (maximum 5.5°)



POZNÁMKA: Stojan je pri expedovaní z výrobného závodu odpojený od monitora.

Odstraňovanie porúch

⚠ VÝSTRAHA: Skôr, než začnete vykonávať akékoľvek činnosti podľa tohto odseku, prečítajte si **Bezpečnostné pokyny**

Samokontrola

Tento monitor je vybavený funkciou Samokontrola, ktorá umožňuje zistiť, či monitor správne funguje. Ak je monitor aj počítač správne zapojený, ale obrazovka zostane tmavá, samokontrolu monitora spustíte podľa nasledujúcich krokov:

1. Vypnite počítač aj monitor.
2. Zo zadnej strany počítača odpojte video kábel. Na zabezpečenie riadnej činnosti samokontroly sa musí zo zadnej strany počítača odpojiť digitálny kábel (biely konektor) aj analógový kábel (modrý konektor).
3. Zapnite monitor.

Ak monitor nemôže snímať obrazový signál, hoci funguje správne, na obrazovke by sa malo zobraziť pohyblivé dialógové okno (na čiernom pozadí). V režime samokontroly svieti biely indikátor napájania LED. Jedno z dialógových okien sa bude stále posúvať na obrazovke aj v závislosti od vybraného vstupu.

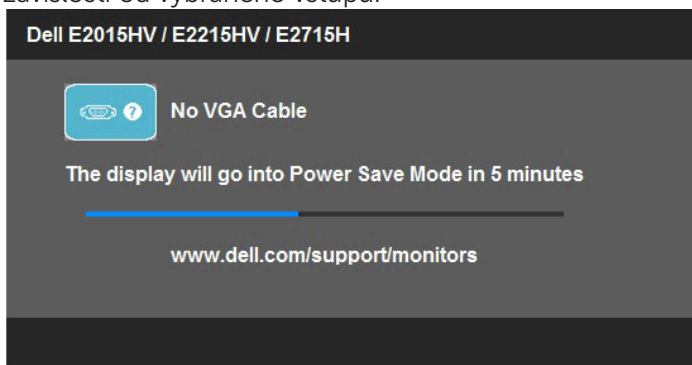

4. Toto dialógové okno sa tiež zobrazí v normálnej prevádzke systému, ak sa odpojí video kábel alebo je poškodený. Ak sa monitor ponechá v tomto stave, **po uplynutí 5 minút sa prepne do úsporného režimu**.
5. Monitor vypnite a znovu zapojte video kábel; potom zapnite aj počítač aj monitor.

Ak po vykonaní predchádzajúceho postupu obrazovka monitora zostane prázdna, skontrolujte video ovládač a počítačový systém, pretože váš monitor funguje správne.

📌 POZNÁMKA: Funkcia Samokontrola nie je dostupná pre režimy S-Video, kompozitné a komponentné video.

Vstavaná diagnostika

Tento monitor má vstavaný diagnostický nástroj, ktorý vám pomôže určiť, či vyskytnutá abnormalita obrazovky predstavuje vnútorný problém monitora alebo počítača a grafickej karty.



POZNÁMKA: Vstavaný diagnostický nástroj môžete spustiť iba v prípade, keď je video kábel odpojený a monitor je v režime samokontroly.

Spustenie vstavanej diagnostiky:

1. Uistite sa, že obrazovka je čistá (na povrchu obrazovky nesmie byť prach).
2. Zo zadnej strany počítača alebo monitora odpojte video kábel(le). Monitor sa prepne do režimu Samokontrola.
3. Na prednom paneli súčasne stlačte a na 2 sekundy podržte **Tlačidlo 1** a **Tlačidlo 4**. Zobrazí sa šedá obrazovka.
4. Obrazovku starostlivo skontrolujte ohľadne akýchkoľvek abnormalít.
5. Znovu stlačte **Tlačidlo 4** na prednom paneli. Farba obrazovky sa zmení na červenú.
6. Skontrolujte obrazovku, či nevykazuje žiadne abnormality.
7. Zopakovaním krokov č. 5 a 6 skontrolujte displej so zelenou, modrou, čiernou a bielou obrazovkou.

Tento test je skončený, keď sa zobrazí biela obrazovka. Ak chcete ukončiť, znovu stlačte **Tlačidlo 4**.

Pokiaľ sa vstavaným diagnostickým nástrojom nezistia žiadne abnormality na obrazovke, monitor funguje správne. Skontrolujte grafickú kartu a počítač.

Bežné poruchy

V nasledovnej tabuľke sa uvádzajú všeobecné informácie o bežných problémoch monitora, ktoré sa môžu vyskytnúť, ako aj možné riešenia.

Bežné symptómy	Ako sa prejavujú	Možné riešenia
Žiadny obraz/LED indikátor napájania nesvieti	Žiadny obraz	<ul style="list-style-type: none"> • Uistite sa, že video kábel je k monitoru a počítaču správne zapojený a zaistený. • Skontrolujte, či elektrická zásuvka správne funguje tak, že do nej zapojíte iné elektrické zariadenie. • Uistite sa, že tlačidlo napájania je úplne stlačené. • Uistite sa, že v ponuke voľby pre Vstupný zdroj. • Začiarknite možnosť LED tlačidlo v položke Nastavenie energie v ponuke OSD.
Žiadny obraz/LED indikátor napájania svieti	Žiadny obraz alebo jas	<ul style="list-style-type: none"> • V ponuke OSD nastavte ovládacie prvky jasu a kontrastu. • Zapnite funkciu Samokontrola monitora. • Skontrolujte, či kolíky v konektore video kábla nie sú zohnuté alebo poškodené. • Uistite sa, že v ponuke voľby pre Vstupný zdroj. • Spustíte vstavanú diagnostiku.
Nedostatočné zaostrenie	Obraz je neostrý, rozmazaný alebo sa zdvojuje.	<ul style="list-style-type: none"> • Z ponuky OSD spustíte automatické nastavenie. • V ponuke OSD nastavte ovládacie prvky Fáza a Synchronizácia pixlov. • Odstráňte predlžovacie video káble. • Monitor resetujte na nastavenia z výroby. • Rozlíšenie obrazu zmeňte na správny pomer strán (16:9).
Obraz kolíše alebo sa trasie	Zvlnený obraz alebo nepatrný pohyb	<ul style="list-style-type: none"> • Z ponuky OSD spustíte automatické nastavenie. • V ponuke OSD nastavte ovládacie prvky Fáza a Synchronizácia pixlov. • Monitor resetujte na nastavenia z výroby. • Skontrolujte činitele vonkajšieho prostredia. • Monitor premiestnite a vyskúšajte v inej miestnosti.

Chýbajúce pixle	Na LCD obrazovke sú škvrny	<ul style="list-style-type: none"> • Vypnite a zapnite napájanie. • Trvalo vypnutý pixel je normálna chyba, ktorá sa môže vyskytovať v technológii LCD. <p>Viac informácií o politike kvality a pixlov spoločnosti Dell nájdete na internetovej stránke technickej podpory Dell na lokalite: www.dell.com/support/monitors.</p>
Prilepené pixle	Na LCD obrazovke sú jasné škvrny	<ul style="list-style-type: none"> • Vypnite a zapnite napájanie. • Trvalo vypnutý pixel je normálna chyba, ktorá sa môže vyskytovať v technológii LCD. <p>Viac informácií o politike kvality a pixlov spoločnosti Dell nájdete na internetovej stránke technickej podpory Dell na lokalite: www.dell.com/support/monitors.</p>
Problémy s nastavením jasu	Obraz je príliš matný alebo príliš jasný	<ul style="list-style-type: none"> • Monitor resetujte na nastavenia z výroby. • Z ponuky OSD spustíte automatické nastavenie. • V ponuke OSD nastavíte ovládacie prvky jasu a kontrastu.
Geometrické skreslenie	Obrazovka je nesprávne vycentrovaná	<ul style="list-style-type: none"> • Monitor resetujte na nastavenia z výroby. • Z ponuky OSD spustíte automatické nastavenie. • V ponuke OSD nastavíte ovládacie prvky jasu a kontrastu. <p>POZNÁMKA: Úpravy nastavenia polohovania sú nedostupné, keď sa používa „DVI-D/DP“.</p>
Horizontálne/vertikálne čiary	Na obrazovke je jedna alebo viac čiar	<ul style="list-style-type: none"> • Monitor resetujte na nastavenia z výroby. • Z ponuky OSD spustíte automatické nastavenie. • V OSD nastavíte ovládacie prvky Fáza a Synchronizácia pixlov. • Spustíte funkciu samokontroly monitora a zistíte, či sa tieto čiary objavujú aj v režime samokontroly. • Skontrolujte, či kolíky v konektore video kábla nie sú zohnuté alebo poškodené. <p>POZNÁMKA: Nastavenia synchronizácie pixlov a fázy sú nedostupné, keď sa používa „DVI-D/DP“.</p>

Problémy so synchronizáciou	Obrazovka je rozhádzaná alebo sa javí ako rozpoltená	<ul style="list-style-type: none"> • Monitor resetujte na nastavenia z výroby. • Z ponuky OSD spustíte automatické nastavenie. • V OSD nastavíte ovládacie prvky Fáza a Synchronizácia pixlov. • Spustíte funkciu samokontroly monitora a zistíte, či sa rozhádzaná obrazovka objavuje aj v režime samokontroly. • Skontrolujte, či kolíky v konektore video kábla nie sú zohnuté alebo poškodené. • Počítač reštartujte v bezpečnom režime.
Problémy súvisiace s bezpečnosťou	Viditeľné znaky dymu alebo iskier	<ul style="list-style-type: none"> • Nevykonávajte žiadne opatrenia na odstraňovanie porúch. • Okamžite sa obráťte na obchodné zastúpenie spoločnosti Dell.
Občasné problémy	Monitor občas zlyháva	<ul style="list-style-type: none"> • Uistite sa, že video kábel je do monitora a počítača správne zapojený a zaistený. • Monitor resetujte na nastavenia z výroby. • Spustíte funkciu samokontroly monitora a zistíte, či sa tento občasný problém objavuje aj v režime samokontroly.
Chýba farba	Chýba farba obrazu	<ul style="list-style-type: none"> • Zapnite funkciu Samokontrola monitora. • Uistite sa, že video kábel je do monitora a počítača správne zapojený a zaistený. • Skontrolujte, či kolíky v konektore video kábla nie sú zohnuté alebo poškodené.
Nesprávna farba	Nízka kvalita farieb obrazu	<ul style="list-style-type: none"> • V ponuke OSD Nastavenia farieb zmeňte režim Nastavenie farieb na Grafika alebo Obraz v závislosti na aplikácii. • V ponuke OSD Nastavenia farieb skúste iné nastavenia predvolených farieb. Ak je vypnutá funkcia Správa farieb, v ponuke OSD Nastavenia farieb upravte hodnotu Č/Z/M. • V možnosti Rozšírené nastavenie v ponuke OSD zmeňte vstupný formát farieb na PC RGB alebo YPbPr.

Na monitore zostal dlhú dobu zvyškový obraz zo statického obrazu.	Na obrazovke sa objavuje slabý tieň zobrazeného statického obrazu.	<ul style="list-style-type: none"> • Pomocou funkcie Správa napájania vypnite monitor vždy, keď sa práve nepoužíva (viac informácií nájdete v časti Režimy správy napájania). • Prípadne môžete použiť dynamicky sa meniaci šetrič obrazovky.
---	--	--

Špecifické poruchy výrobku

Špecifické symptómy	Ako sa prejavujú	Možné riešenia
Obraz na obrazovke je príliš malý	Obraz je na obrazovke umiestnený v strede, ale nevyplňa celú plochu zobrazenia.	<ul style="list-style-type: none"> • Monitor resetujte na nastavenia z výroby.
Monitor nemožno nastaviť pomocou tlačidiel na prednom paneli.	Na obrazovke sa nezobrazuje ponuka OSD.	<ul style="list-style-type: none"> • Monitor vypnite, napájací kábel odpojte a znovu zapojte a potom monitor zapnite.
Pri stláčaní užívateľských ovládacích prvkov nie je žiadny vstupný signál.	Žiadny obraz, svieti biely svetelný indikátor LED. Keď sa stlačí tlačidlo „Hore“, „Dolu“ alebo „Ponuka“, zobrazí sa hlásenie „Žiadny vstupný signál“.	<ul style="list-style-type: none"> • Skontrolujte zdroj signálu. Posunutím myši alebo stlačením ktoréhokoľvek tlačidla na klávesnici sa uistíte, že počítač nie je prepnutý do úsporného režimu. • Skontrolujte, či je signálny kábel pripojený správne. V prípade potreby znova pripojte signálny kábel. • Resetujte počítač alebo video prehrávač.
Obraz nevyplňa celú obrazovku	Obraz nevyplňa výšku alebo šírku obrazovky.	<ul style="list-style-type: none"> • Monitor môže vzhľadom k rôznym formátom obrazu (pomer strán) DVD zobrazovať na celú obrazovku. • Spustíte vstavanú diagnostiku.



POZNÁMKA: Ak je vybraný režim DVI-D/DP, funkcia Automatické nastavenie je nedostupná.

Poruchy zariadenia Dell Soundbar

Bežné symptómy	Ako sa prejavujú	Možné riešenia
Zo zariadenia Soundbar nevychádza žiadny zvuk, keď je napájané zo sieťového adaptéra.	Do zariadenia Soundbar sa neprivádza elektrický prúd – nesvieti indikátor napájania	<ul style="list-style-type: none"> Otočný ovládač Napájanie/Hlasitosť na zariadení Soundbar otočte doprava do strednej polohy; skontrolujte, či na prednom paneli zariadenia Soundbar svieti indikátor napájania (biela LED dióda). Uistite sa, že napájací kábel zariadenia Soundbar je zapojený do adaptéra.
Žiadny zvuk	Zariadenie Soundbar je zapnuté – svieti indikátor napájania	<ul style="list-style-type: none"> Kábel pre vstup zvuku zapojte do výstupného konektora zvuku v počítači. Všetky ovládacie prvky hlasitosti nastavte na maximálnu hodnotu a skontrolujte, či nie je aktivovaná možnosť Stlmiť. Spustite prehrávanie hudby z počítača (napríklad zvukový disk CD alebo MP3). Otočný ovládač Napájanie/Hlasitosť na zariadení Soundbar otočte doprava a nastavenie vyššej hlasitosti. Očistite a znovu zapojte vstupný konektor zvuku. Zariadenie Soundbar odskúšajte pomocou iného zdroja zvuku (napríklad: prenosný CD prehrávač, prehrávač MP3).
Skreslený zvuk	Zvuková karta v počítači sa používa ako zdroj zvuku	<ul style="list-style-type: none"> Odstráňte všetky prekážky medzi zariadením Soundbar a používateľom. Uistite sa, že konektor zvukového kábla je úplne zasunutý do konektora zvukovej karty. Všetky ovládacie prvky hlasitosti vo Windows nastavte do strednej polohy. Znížte hlasitosť zvukového zariadenia. Otočný ovládač Napájanie/Hlasitosť na zariadení Soundbar otočte doľava na nastavenie nižšej hlasitosti. Očistite a znovu zapojte vstupný konektor zvuku. Vyriešte problém so zvukovou kartou v počítači. Zariadenie Soundbar odskúšajte pomocou iného zdroja zvuku (napríklad: prenosný CD prehrávač, prehrávač MP3). Nepoužívajte predĺžovací zvukový kábel alebo prevodník audio konektora.

Skreslený zvuk	Používa sa iný zdroj zvuku	<ul style="list-style-type: none"> • Odstráňte všetky prekážky medzi zariadením Soundbar a používateľom. • Uistite sa, že konektor zvukového kábla je úplne zasunutý do konektora v zvukovom zdroji. • Znížte hlasitosť zvukového zariadenia. • Otočný ovládač Napájanie/Hlasitosť na zariadení Soundbar otočte doľava na nastavenie nižšej hlasitosti. • Očistite a znovu zapojte vstupný konektor zvuku.
Nevyvážený výstup zvuku	Zvuk vychádza len z jednej strany zariadenia Soundbar	<ul style="list-style-type: none"> • Odstráňte všetky prekážky medzi zariadením Soundbar a používateľom. • Uistite sa, že konektor zvukového kábla je úplne zasunutý do konektora zvukovej karty alebo zvukového zdroja. • Všetky ovládacie prvky na vyváženie zvuku vo Windows (L'-P) nastavte do ich stredných polôh. • Očistite a znovu zapojte vstupný konektor zvuku. • Vyriešte problém so zvukovou kartou v počítači. • Zariadenie Soundbar odskúšajte pomocou iného zdroja zvuku (napríklad: prenosný CD prehrávač, prehrávač MP3).
Nízka hlasitosť	Hlasitosť je príliš nízka	<ul style="list-style-type: none"> • Odstráňte všetky prekážky medzi zariadením Soundbar a používateľom. • Otočný ovládač Napájanie/Hlasitosť na zariadení Soundbar otočte doprava na nastavenie maximálnej hlasitosti. • Všetky ovládacie prvky hlasitosti vo Windows nastavte na maximálne hodnoty. • Zvýšte hlasitosť zvukového zariadenia. • Zariadenie Soundbar odskúšajte pomocou iného zdroja zvuku (napríklad: prenosný CD prehrávač, prehrávač MP3).

Príloha

 **VÝSTRAHA: Bezpečnostné pokyny**

 **VÝSTRAHA:** Používanie ovládacích prvkov, nastavení alebo postupov, ktoré sa v tejto dokumentácii neuvádzajú, môže mať za následok nebezpečenstvo úrazu elektrickým prúdom alebo mechanické poškodenie.

Informácie o bezpečnostných pokynoch si pozrite v *informačnej príručke o výrobku*.

Oznamy FCC (len pre USA) a ďalšie informácie týkajúce sa právnych predpisov

Oznámenia FCC a ďalšie informácie týkajúce sa právnych predpisov nájdete na internetovej stránke pre súlad s právnymi predpismi na lokalite www.dell.com/regulatory_compliance.

Toto zariadenie vyhovuje časti 15 pravidiel FCC. Prevádzka je podmienená nasledovnými dvoma podmienkami:

- (1) Toto zariadenie nesmie spôsobovať škodlivé rušenie.
- (2) Toto zariadenie musí akceptovať akékoľvek rušenie, vrátane rušenia, ktoré môže spôsobiť nežiaducu prevádzku.

Kontaktovanie spoločnosti Dell

Zákazníci v Spojených štátoch amerických môžu volať na číslo 800-WWW-DELL (800-999-3355).

 **POZNÁMKA:** Ak nemáte aktívne internetové pripojenie, kontaktné informácie môžete nájsť na objednávke, faktúre, dodacom liste, účtenke alebo v katalógu výrobkov spoločnosti Dell.

Spoločnosť Dell poskytuje niekoľko možností technickej podpory a servisu on-line alebo po telefóne. Dostupnosť sa líši v závislosti na krajine a výrobku, a niektoré služby nemusia byť vo vašej oblasti dostupné.

Ak chcete získať on-line podporu pre monitor:

1. Navštívte stránku www.dell.com/support/monitors

Ak chcete kontaktovať spoločnosť Dell ohľadne predaja, technickej podpory alebo záležitostí týkajúcich sa zákazníckeho servisu:

1. Navštívte stránku www.dell.com/support.
2. Svoju krajinu a región si vyhľadajte v rozbaľovacej ponuke **Vybrať krajinu/región** v hornej ľavej časti tejto stránky.
3. Kliknite na možnosť **Kontaktujte nás** v ľavej hornej časti tejto stránky.
4. Podľa potreby vyberte vhodnú službu alebo prepojenie na technickú podporu.
5. Vyberte spôsob kontaktovania spoločnosti Dell, ktorý vám vyhovuje.

Zostavenie monitora

Nastavenie rozlíšenia zobrazenia na 1 600 x 900 (pre E2015HV) alebo 1 920 x 1 080 (pre E2215HV/E2715H) (maximálne)

Na dosiahnutie optimálneho výkonu displeja pri používaní operačných systémov Microsoft Windows nastavte rozlíšenie obrazovky na 1920 x 1080 pixlov podľa nasledujúcich krokov:

V systéme Windows Vista®, Windows® 7, Windows® 8 alebo Windows® 8.1:

1. Len v prípade operačného systému Windows® 8 alebo Windows® 8.1 zvolte dlaždicu Pracovná plocha na prepnutie na klasickú pracovnú plochu.
2. Pravým tlačidlom kliknite na pracovnú plochu a kliknite na Rozlíšenie obrazovky.
3. Kliknite na rozbaľovaciu ponuku rozlíšenia obrazovky a zvolte 1 600 x 900 (pre E2015HV) alebo 1 920 x 1 080 (pre E2215HV/E2715H).
4. Kliknite na tlačidlo OK.

Ak nevidíte možnosť 1 600 x 900 (pre E2015HV) alebo 1 920 x 1 080 (pre E2215HV/E2715H), možno bude potrebné aktualizovať grafický ovládač. Vyberte nižšie uvedenú možnosť, ktorá najlepšie charakterizuje počítačový systém, ktorý používate, a postupujte podľa uvedených pokynov.

- 1: **Ak vlastníte stolový počítač Dell alebo prenosný počítač Dell s pripojením na internet**
- 2: **Ak vlastníte inú značku stolového a prenosného počítača alebo grafickej karty, ako Dell**

Ak vlastníte stolový počítač Dell alebo prenosný počítač Dell s pripojením na internet

1. Choďte na internetovú stránku <http://www.dell.com/support>, zadajte číslo servisného štítku a pre grafickú kartu si stiahnite najnovší ovládač.
2. Po nainštalovaní ovládačov pre svoj grafický adaptér sa pokúste znova nastaviť rozlíšenie na 1 600 x 900 (pre E2015HV) alebo 1 920 x 1 080 (pre E2215HV/E2715H).

 **POZNÁMKA:** Ak sa vám nedarí nastaviť rozlíšenie na 1 600 x 900 (pre E2015HV) alebo 1 920 x 1 080 (pre E2215HV/E2715H), obráťte sa na obchodné zastúpenie Dell a informujte sa na grafický adaptér, ktorý podporuje tieto rozlíšenia.

Ak vlastníte inú značku stolového a prenosného počítača alebo grafickej karty, ako Dell

V systéme Windows Vista®, Windows® 7, Windows® 8 alebo Windows® 8.1:

1. Len v prípade operačného systému Windows® 8 alebo Windows® 8.1 zvolte dlaždicu Pracovná plocha na prepnutie na klasickú pracovnú plochu.
2. Na pracovnej ploche vyberte kliknutím pravým tlačidlom možnosť Prispôsobenie.
3. Kliknite na možnosť Zmeniť nastavenia displeja.
4. Kliknite na možnosť Rozšírené nastavenia.
5. V zozname v hornej časti okna označte dodávateľa svojho grafického ovládača (napríklad NVIDIA, ATI, Intel a podobne).
6. Aktualizovaný ovládač si pozrite na internetových stránkach dodávateľa grafickej karty (napríklad <http://www.ATI.com> alebo <http://www.NVIDIA.com>).
7. Po nainštalovaní ovládačov pre svoj grafický adaptér sa pokúste znova nastaviť rozlíšenie na 1 600 x 900 (pre E2015HV) alebo 1 920 x 1 080 (pre E2215HV/E2715H).

 **POZNÁMKA:** Ak nedokážete nastaviť rozlíšenie na 1 600 x 900 (pre E2015HV) alebo 1 920 x 1 080 (pre E2215HV/E2715H), prosím, spojte sa s výrobcom vášho počítača alebo pouvažujte nad kúpou grafického adaptéra s podporou rozlíšenia obrazu 1 600 x 900 (pre E2015HV) alebo 1 920 x 1 080 (pre E2215HV/E2715H).

Postupy inštalácie dvoch monitorov v systéme Windows Vista®, Windows® 7 , Windows® 8 alebo Windows® 8.1

V systéme Windows Vista®

Pripojte externý(é) monitor(y) k svojmu prenosnému počítaču alebo stolovému počítaču pomocou video kábla (VGA, DVI, DP, HDMI a pod.) a postupujte podľa jedeného z dolu uvedených postupov.

Postup 1: Používanie klávesovej skratky „Win+P“

1. Na svojej klávesnici stlačte **kláves s logom Windows + kláves P**.

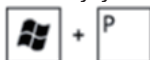

2. Pri stlačení **klávese s logom Windows** stláčajte kláves **P** na prepínanie medzi voľbami zobrazenia.

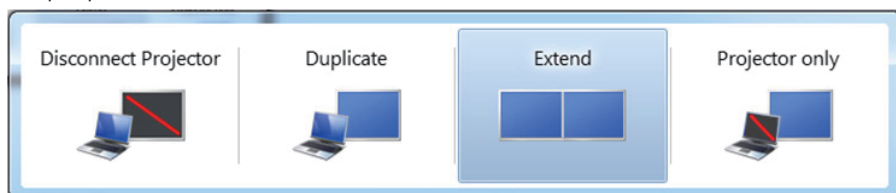

Postup 2: Používanie ponuky „Prispôsobenie“

1. Na pracovnej ploche vyberte kliknutím pravým tlačidlom možnosť **Prispôsobenie**.

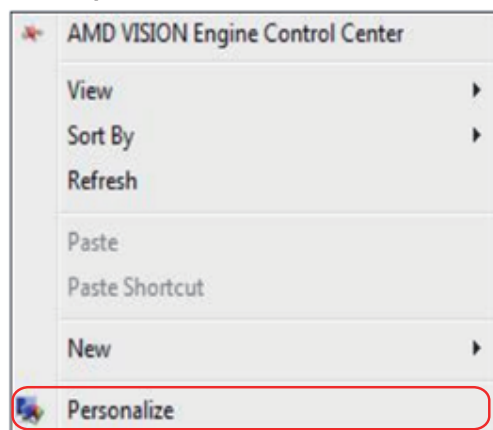

2. Kliknite na možnosť **Nastavenia zobrazenia**.

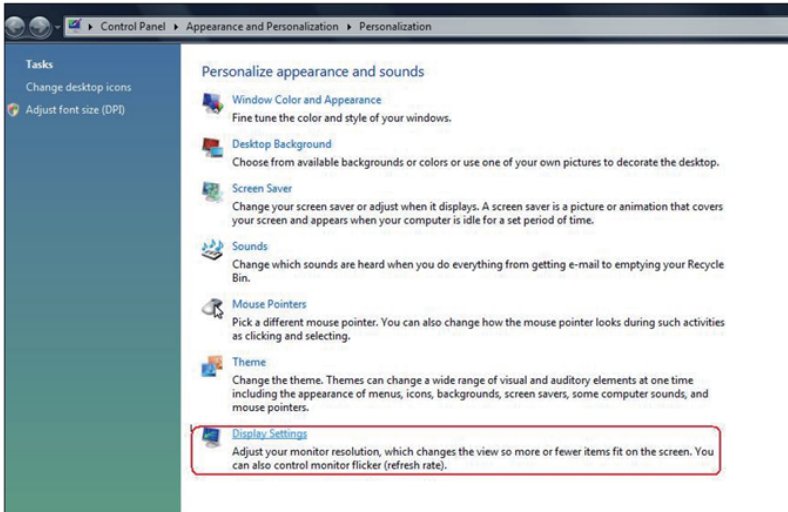

3. Kliknite na **Identifikácia monitorov**.

- Ak systém nezistí pridaný monitor, možno bude potrebné reštartovať systém a zopakovať kroky 1 až 3.

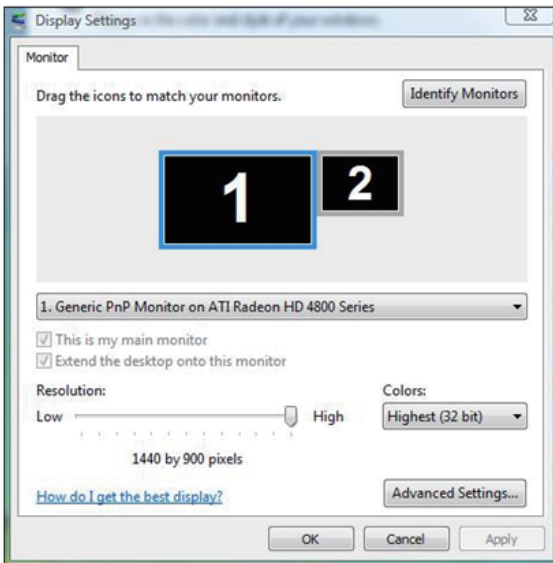

V systéme Windows® 7

Pripojte externý(é) monitor(y) k svojmu prenosnému počítaču alebo stolovému počítaču pomocou video kábla (VGA, DVI, DP, HDMI a pod.) a postupujte podľa jedeného z dolu uvedených postupov.

Postup 1: Používanie klávesovej skratky „Win+P“

1. Na svojej klávesnici stlačte **kláves s logom Windows** + kláves **P**.

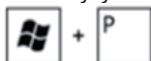

2. Pri stlačení **klávese s logom Windows** stláčajte kláves **P** na prepínanie medzi voľbami zobrazenia.



Postup 2: Používanie ponuky „Rozlíšenie obrazovky“

1. Pravým tlačidlom kliknite na pracovnú plochu a kliknite na **Rozlíšenie obrazovky**.

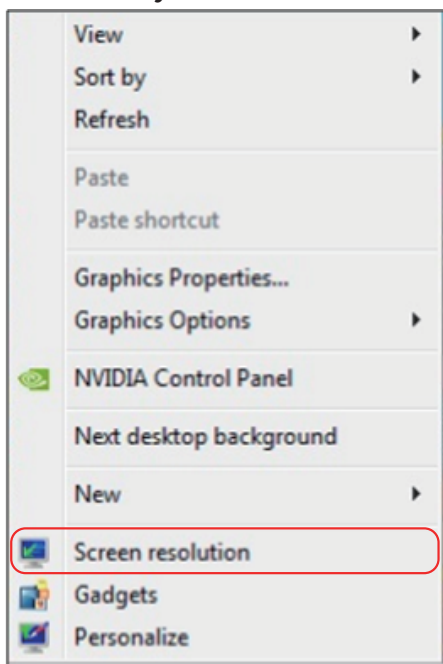

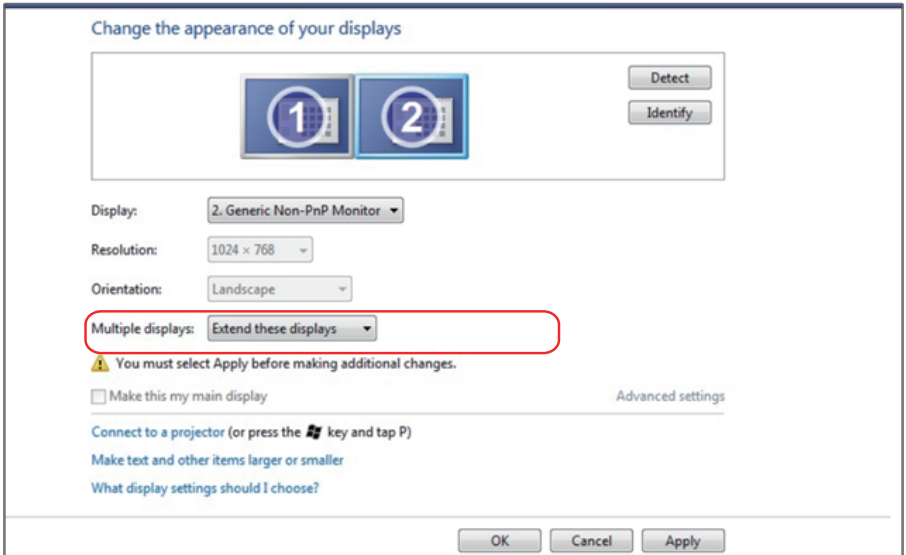

2. Kliknite na položku **Viac displejov** a zvolte zobrazovacie zariadenie. Ak v zozname nevidíte prídavný monitor, kliknite na **Zistiť**.
- Ak systém nezistí pridaný monitor, možno bude potrebné reštartovať systém a zopakovať kroky 1 až 3.



V systéme Windows® 8 alebo Windows® 8.1

Pripojte externý(é) monitor(y) k svojmu prenosnému počítaču alebo stolovému počítaču pomocou video kábla (VGA, DVI, DP, HDMI a pod.) a postupujte podľa jedeného z dolu uvedených postupov.

Postup 1: Používanie klávesovej skratky „Win+P“

1. Na svojej klávesnici stlačte **kláves s logom Windows** + kláves **P**.  + 
2. Pri stlačení **klávese s logom Windows** stláčajte kláves **P** na prepínanie medzi voľbami zobrazenia.

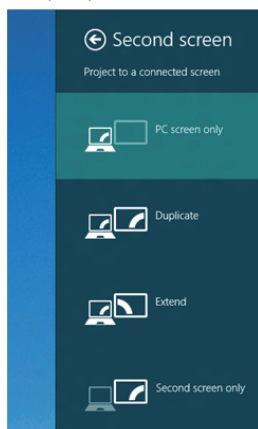

Postup 2: Používanie ponuky „Rozlíšenie obrazovky“

1. Na domovskej obrazovke zvolte dlaždicu **Pracovná plocha** a prepnete na klasickú pracovnú plochu Windows.



2. Pravým tlačidlom kliknite na pracovnú plochu a kliknite na **Rozlíšenie obrazovky**.

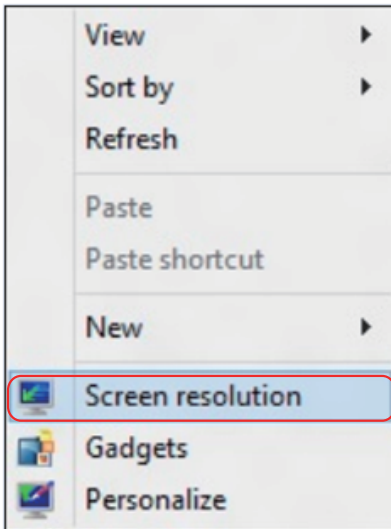

3. Kliknite na položku **Viac displejov** a zvolte zobrazovacie zariadenie. Ak v zozname nevidíte prídavný monitor, kliknite na Zistiť.

- Ak systém nezistí pridaný monitor, možno bude potrebné reštartovať systém a zopakovať kroky 1 až 3.

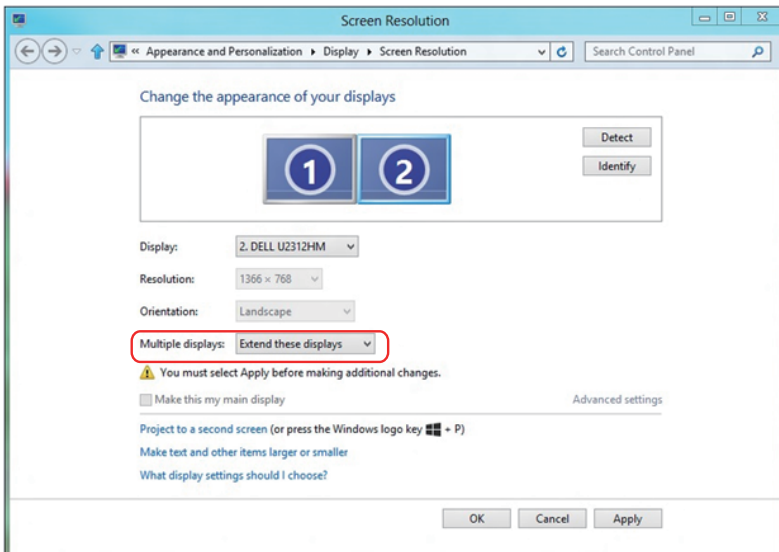

Nastavenie štýlov zobrazovania pre viac monitorov

Po nainštalovaní externých monitorov môže používateľ zvoliť požadovaný štýl zobrazovania, a to v ponuke **Viac displejov**: duplikovanie, rozšírenie, zobrazenie pracovnej plochy.

- **Duplikovanie týchto zobrazovacích zariadení:** Vykonať duplikát rovnakej obrazovky na dvoch monitoroch s rovnakým rozlíšením zvoleným na základe monitora s nižším rozlíšením.

V systéme Windows Vista®

[FUNKCIA DUPLIKOVANIA NIE JE K DISPOZÍCII]

V systéme Windows® 7

Change the appearance of your displays



Display: 1. Mobile PC Display

Resolution: 1024 × 768

Orientation: Landscape

Multiple displays: Extend these displays

You must select a display mode for each monitor. You can select a different mode for each monitor.

Make this my main display

Advanced settings

Connect to a projector (or press the key and tap P)

Make text and other items larger or smaller

What display settings should I choose?

OK

Cancel

Apply

V systéme Windows® 8 alebo Windows® 8.1

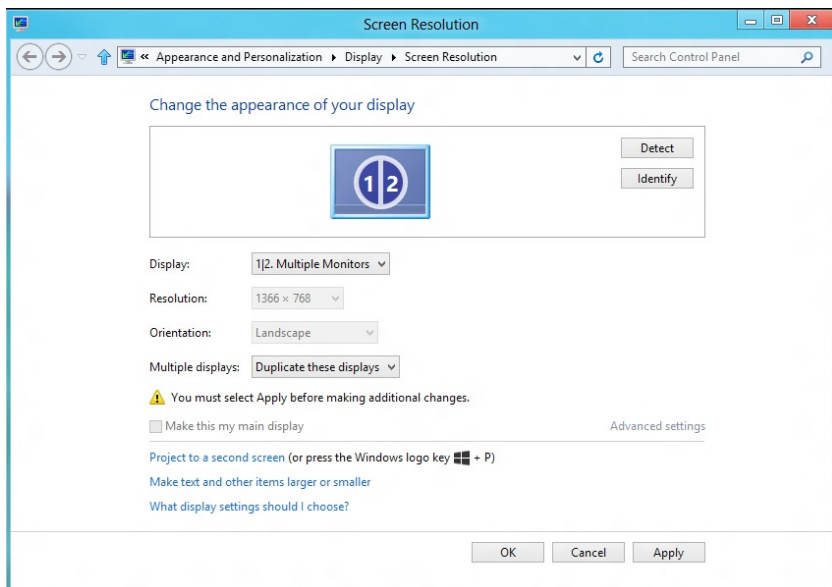

- **Rozšírenie týchto zobrazovacích zariadení:** Táto voľba je k dispozícii, keď je k prenosnému počítaču pripojený externý monitor a každý monitor môže nezávisle zobrazovať rôznu obrazovku s cieľom zvýšiť pohodlie používateľa. Tu možno nastaviť relatívnu polohu obrazoviek, napríklad monitor 1 môže byť nastavený naľavo od monitora 2 a naopak. Závisí to na fyzickej polohe LCD monitora vzhľadom k prenosnému počítaču. Horizontálna čiara zobrazená na oboch monitoroch môže byť opornou čiarou na prenosnom počítači alebo na externom monitore. Ide o nastavitelné možnosti a všetko, čo musí používateľ urobiť, je presunúť monitor z hlavnej obrazovky na rozšírený monitor.

V systéme Windows Vista®

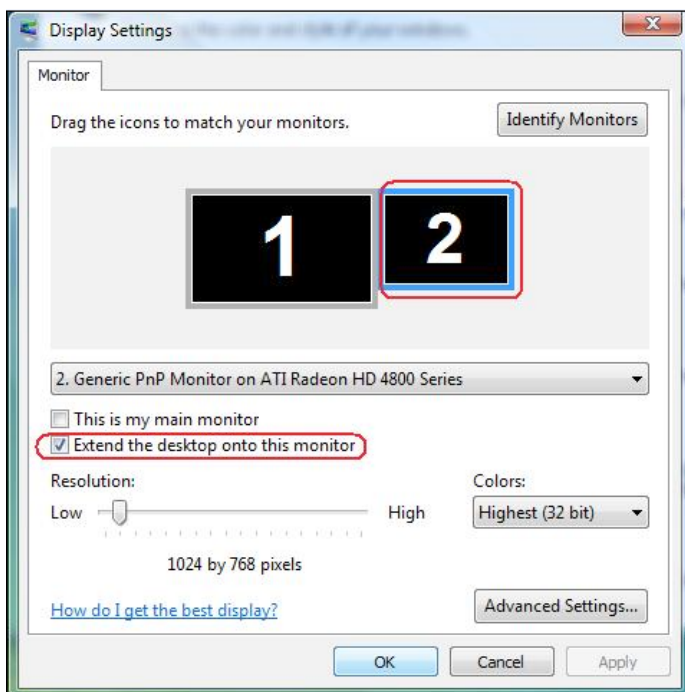

V systéme Windows® 7

Change the appearance of your displays

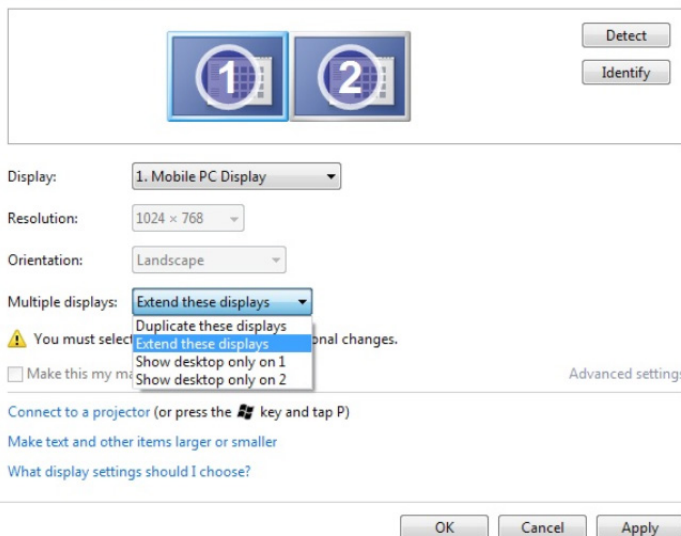

The screenshot shows the Windows 7 Display Settings dialog box. At the top, there are two display icons labeled '1' and '2'. To the right are 'Detect' and 'Identify' buttons. Below the icons, the 'Display:' dropdown is set to '1. Mobile PC Display'. The 'Resolution:' dropdown is set to '1024 x 768'. The 'Orientation:' dropdown is set to 'Landscape'. The 'Multiple displays:' dropdown is open, showing options: 'Extend these displays' (selected), 'Duplicate these displays', 'Show desktop only on 1', and 'Show desktop only on 2'. A warning icon and text state: 'You must select a display mode before making additional changes.' There is an unchecked checkbox for 'Make this my main display' and a link for 'Advanced settings'. At the bottom, there are 'OK', 'Cancel', and 'Apply' buttons.

V systéme Windows® 8 alebo Windows® 8.1

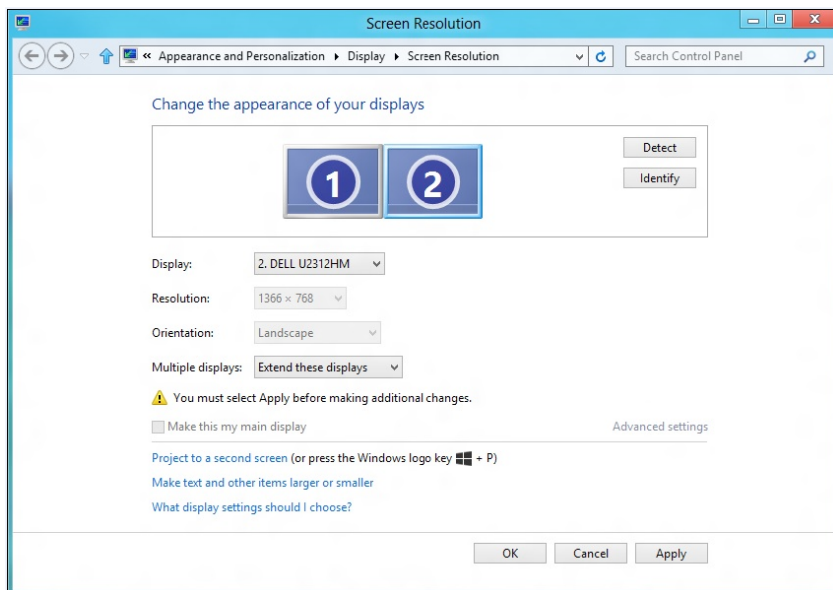

The screenshot shows the Windows 8/8.1 Screen Resolution dialog box. The title bar reads 'Screen Resolution'. The breadcrumb path is 'Appearance and Personalization > Display > Screen Resolution'. The 'Change the appearance of your displays' section shows two display icons labeled '1' and '2'. To the right are 'Detect' and 'Identify' buttons. Below the icons, the 'Display:' dropdown is set to '2. DELL U2312HM'. The 'Resolution:' dropdown is set to '1366 x 768'. The 'Orientation:' dropdown is set to 'Landscape'. The 'Multiple displays:' dropdown is set to 'Extend these displays'. A warning icon and text state: 'You must select Apply before making additional changes.' There is an unchecked checkbox for 'Make this my main display' and a link for 'Advanced settings'. Below that, there is a link for 'Project to a second screen (or press the Windows logo key + P)', a link for 'Make text and other items larger or smaller', and a link for 'What display settings should I choose?'. At the bottom, there are 'OK', 'Cancel', and 'Apply' buttons.

- **Zobrazenie pracovnej plochy len na...:** Služi na zobrazenie stavu patričného monitora. Táto možnosť je zvyčajne zvolená, ak sa prenosný počítač používa ako PC a používateľ si môže vychutnať prácu na veľkom externom monitore. Väčšina súčasných prenosných počítačov má podporu bežných rozlíšení. Ako je zobrazené na obrázku hore, rozlíšenie monitora prenosného počítača je len 1 280 x 800, ale po pripojení externého LCD monitora môže používateľ okamžite zlepšiť vizuálny zážitok na kvalitu vo formáte 1 920 x 1 080 Full HD.

V systéme Windows Vista®

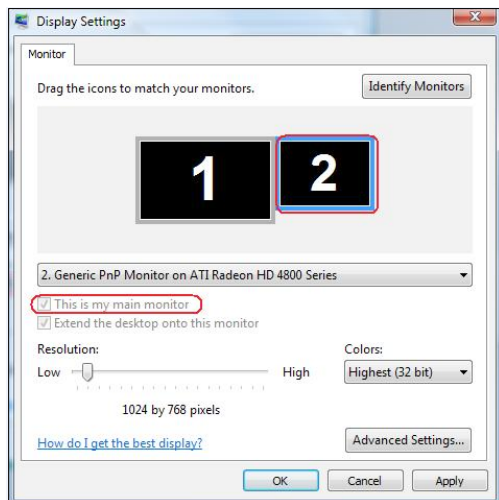
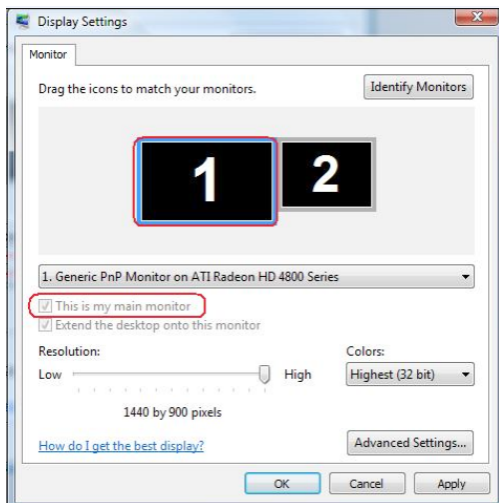

V systéme Windows® 7

Change the appearance of your displays

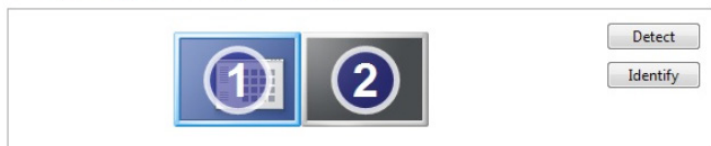

Display: 1. Mobile PC Display

Resolution: 1024 × 768

Orientation: Landscape

Multiple displays: Show desktop only on 1

 You must select a display mode for each display. [Advanced settings](#)

Make this my main display

[Connect to a projector](#) (or press the  key and tap P)

[Make text and other items larger or smaller](#)

[What display settings should I choose?](#)

OK

Cancel

Apply

Change the appearance of your displays



Display: 1. Mobile PC Display

Resolution: 1024 × 768

Orientation: Landscape

Multiple displays: Show desktop only on 2

 You must select a display mode for each display. [Advanced settings](#)

Make this my main display

[Connect to a projector](#) (or press the  key and tap P)

[Make text and other items larger or smaller](#)

[What display settings should I choose?](#)

OK

Cancel

Apply

V systéme Windows® 8 alebo Windows® 8.1

